

Dell™ 2400MP Projektor

Ägarmanual

Anteckningar, Meddelanden, och Varningar



ANMÄRKNING: EN ANTECKNING anger viktig information som hjälper dig att bättre använda din projektor.



MEDDELANDE: ETT MEDDELANDE anger en eventuell fara för hårdvaran eller förlust av data och talar om för dig hur du undviker problemet.



VARNING: EN VARNING anger risk för materiella skador, personskador eller död.

Informationen i detta dokument kan ändras utan varsel.

© 2007 Dell Inc. Alla rättigheter förbehållna.

Återgivande i alla tänkbara former utan skriftligt godkännande från Dell Inc. är strängt förbjudet.

Varumärken som används i denna text: *Dell*, *DELL* logon, *Dimension*, *OptiPlex*, *Dell Precision*, *Latitude*, *Inspiron*, *DellNet*, *PowerApp*, *PowerEdge*, *PowerConnect*, är *PowerVault* är varumärken hos Dell Inc.; *DLP* och *Texas Instruments* är varumärke hos Texas Instruments Corporation; *Microsoft* och *Windows* är registrerade varumärken hos Microsoft Corporation; *Macintosh* är ett registrerat varumärke hos Apple Computer, Inc.

Övriga varumärken kan användas i detta dokument som en hänvisning till, antingen de entiteter som har upphovsrätten till dessa namn eller produkter. Dell Inc. fransäger sig äganderätt vad gäller varumärken och varunamn utöver sitt eget.

Inskränkningar och friskrivningsklausuler

Informationen i detta dokument, inklusive alla instruktioner, varningar, och reglerande godkännanden och certifieringar, grundar sig på uttalanden som erhållits av Dell från tillverkaren och har inte genomgått oberoende verifiering eller testats av Dell. Dell fransäger sig allt ansvar i anslutning till eventuell ofullkomlighet i sådan information.

Alla uttalanden eller anspråk vad gäller egendom, förmåga, hastighet, eller kvalifikationer för den part som avses i detta dokument görs av tillverkaren och inte av Dell. Dell fransäger sig särskilt all vetskap om exakthet, fullständighet, eller bestyrkande av sådana uttalanden.

Modell 2400MP

Mars. 2007 Rev. A01

Innehåll

1	Din Dell-projektor	5
	Om projektorn	7
2	Ansluta projektorn	9
	Ansluta till en dator	10
	Anslutna till DVD-spelare	11
	Ansluta till DVD-spelare med S-videokabel	11
	Ansluta DVD-spelare med sammansatt kabel	12
	Ansluta DVD-spelare med komponentkabel	13
	Alternativ för professionell installation	14
3	Använda projektorn	15
	Slå på projektorn	15
	Stänga av projektorn	15
	Justering av projicerad bild	16
	Höj projektorn	16
	Sänk projektorn	16
	Justering av projektorns zoom och fokus	17
	Justering av projicerad bildstorlek	18
	Använda kontrollpanelen	19
	Använda fjärrkontrollen	21

Använda OSD-menyn	22
Huvudmeny	23
Inmatning Välj	23
Auto-Justering	23
Ställ in	23
PICTURE (i PC-läge)	25
BILD(i videoläge)	25
VISA (i PC-läge)	26
VISA (i videoläge)	27
Lampa	27
SPRÅK	28
Inställningar	29
4 Felsökning av din projektor	33
Själv-diagnostiskt test för video	37
Byte av lampa	37
5 Specifikationer	39
6 Kontakta Dell	47
7 Bilaga: Reglerande information	75
FCC meddelanden (endast U.S.A.)	75
NOM Information (Endast Mexiko)	76
Ordlista	77

Din Dell-projektor

Projektorn levereras med de tillbehör som visas nedan. Kontrollera att du har alla föremål och kontakta Dell om något saknas.

Paketets innehåll

1,8 m strömsladd (3 m i USA)

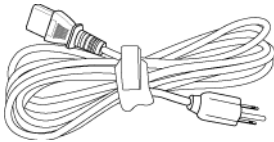

1,8 m VGA-kabel (D-sub till D-sub)

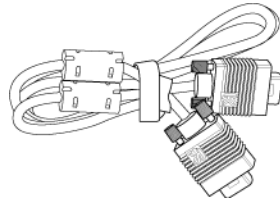

1,8 m USB-kabel

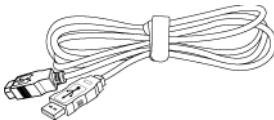

1,8 m D-sub till YPbPr-kabel

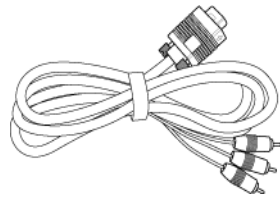

2m S-videokabel

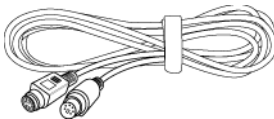

1,8 m sammansatt videokabel

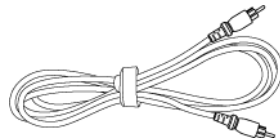

Paketets innehåll (fortsättning)

1,8 m RCA-till-ljudkabel

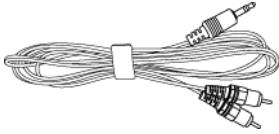

1,8 m mini pin to mini pin-kabel

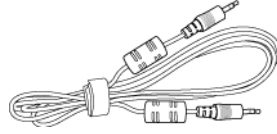

Batterier (2)

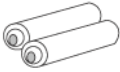

Fjärrkontroll



Dokumentation



Bärväska



Om projektorn

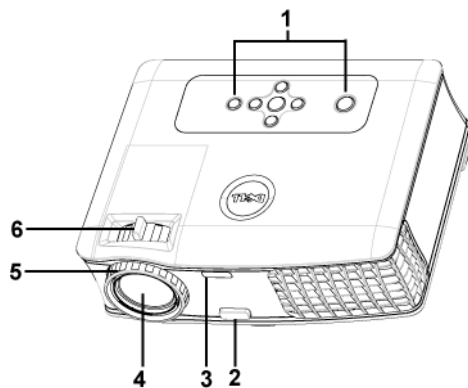

1	Kontrollpanel
2	Hissknapp
3	Fjärrkontrollmottagare
4	Lins
5	Fokusing
6	zoomtabb

2

Ansluta projektorn

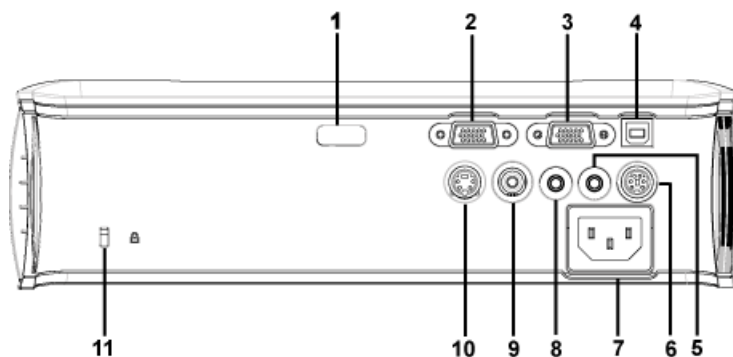

1	IR-mottagare
2	VGA in (D-sub)-kontakt
3	VGA ut (monitor genomloop)
4	USB fjärrkontakt
5	Ljudutgång
6	RS232-kontakt
7	Nätkabel, kontakt
8	Ljudutgång
9	Sammanfattad videokabel, kontakt
10	S-videokontakt
11	Kensingtonlåshål

Ansluta till en dator

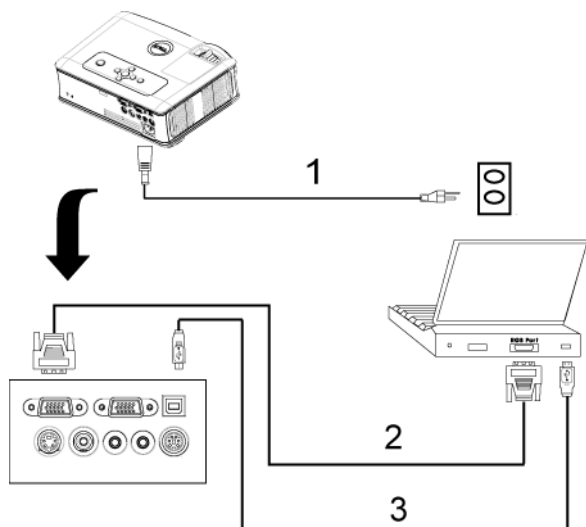

1	Nätkabel
2	D-sub till D-subkabel
3	USB till USB-kabel

Anslutna till DVD-spelare

Ansluta till DVD-spelare med S-videokabel

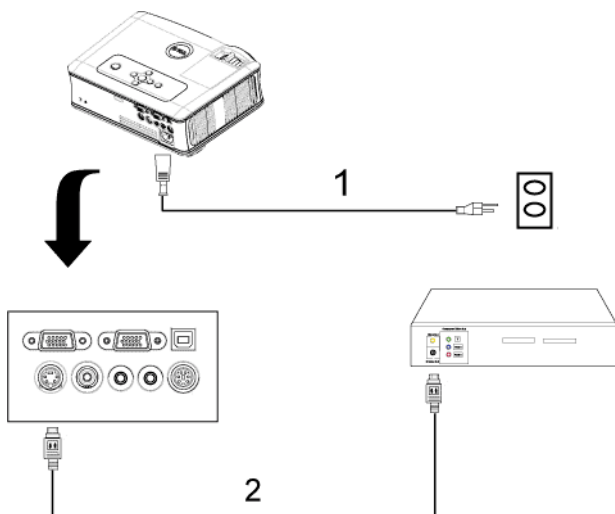

1	Nätkabel
2	S-videokabel

Ansluta DVD-spelare med sammansatt kabel

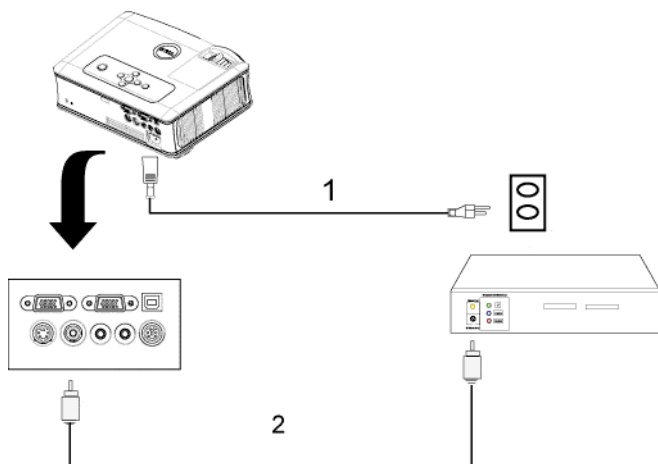

1	Nätkabel
2	Sammansatt videokabel

Ansluta DVD-spelare med komponentkabel

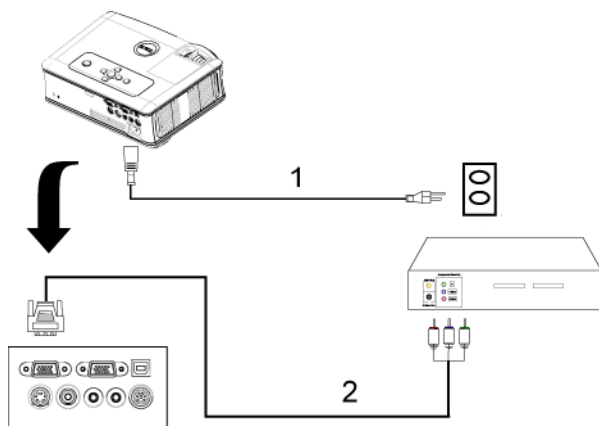

1	Nätkabel
2	D-sub till YPbPr-kabel

Alternativ för professionell installation

Ansluta en dator med en RS232-kabel

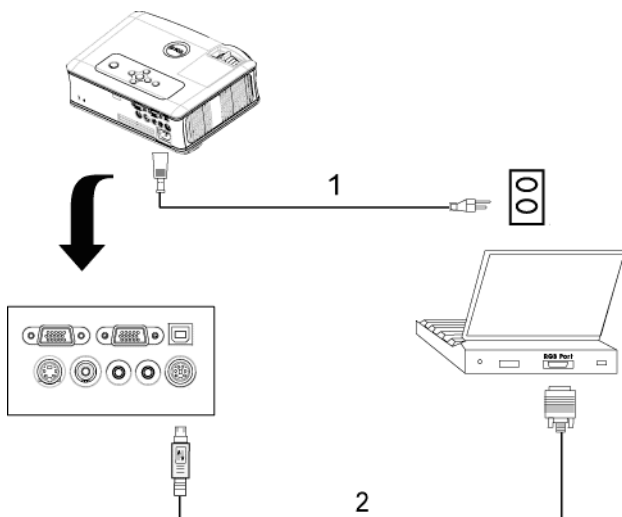

1	Nätkabel
2	RS232-kabel

Använda projektorn

Slå på projektorn

 **ANMÄRKNING:** Slå på projektorn innan du slår på strömkällan. Strömknappens lampa blinkar blått tills du trycker på den.

- 1 Avlägsna linsskyddet.
- 2 Anslut strömkabeln och lämpliga signalkablar. Information om anslutning av projektorn finns i "Ansluta projektorn" på sidan 9.
- 3 Tryck på strömknappen (se "Använda kontrollpanelen" på sidan 19" lokalisering av strömknappen). Dell-logon visas i 30 sekunder.
- 4 Sätt på källan (dator, DVD-spelare osv.). Projektorn upptäcker källan automatiskt.

Om meddelandet "Söker efter signal..." visas på skärmen, kontrollerar du att kablarna är ordentligt anslutna.

Om du har flera källor anslutna till projektorn trycker du på knappen **Källa** på fjärrkontrollpanelen eller kontrollpanelen och väljer önskad källa.

Stänga av projektorn

 **MEDDELANDE:** Koppla ur projektorn efter att du korrekt har stängt av den enligt anvisningarna nedan.

- 1 Tryck på strömknappen.
- 2 Tryck på strömknappen igen. Kylfläktarna fortsätter att fungera i 90 sekunder.
- 3 Dra ut nätkabeln ur eluttaget och projektorn.

 **ANMÄRKNING:** Om du trycker på strömknappen då projektorn är igång, visas meddelandet "Stäng av lampan" på skärmen. Om du vill radera meddelandet trycker du på valfri knapp på kontrollpanelen eller ignorerar meddelandet; det försvinner efter 5 sekunder.

Justering av projicerad bild

Höj projektorn

- 1 Tryck på höjningsknappen.
- 2 Höj projektorn till önskad visningsvinkel och släpp sedan knappen för att låsa fast höjningsstativet på plats.
- 3 Använd lutningsjusteringshjulet för att finjustera visningsvinkeln.

Sänk projektorn

- 1 Tryck på höjningsknappen.
- 2 Sänk projektorn, och släpp sedan knappen för att låsa stativet på plats.

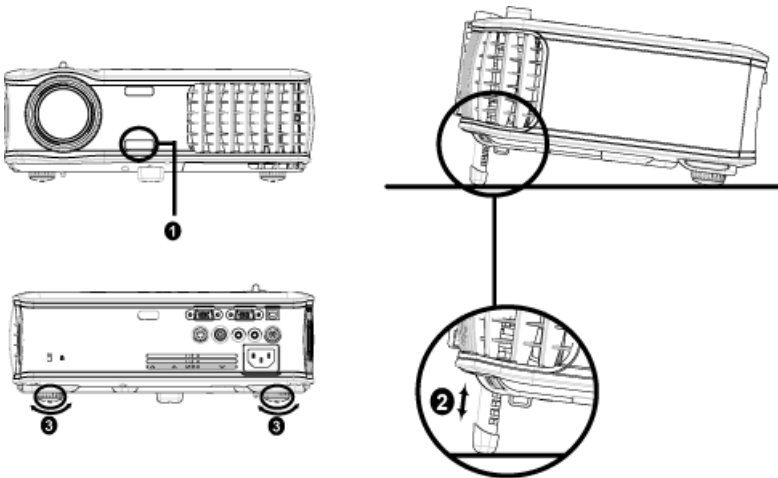

1	Höjningsknapp
2	Stativ
3	Lutningsjusteringshjul

Justering av projektorns zoom och fokus

⚠ VARNING: För att undvika att projektorn skadas skall du kontrollera att zoomlinsen och stativet är helt indragna innan du flyttar projektorn eller placerar projektorn i bärväska.

- 1 Roterar zoomknappen för att zoma in och ut.
- 2 Roterar fokusringen tills bilden är tydlig. Projektorn fokuserar vid avstånd från 1,2 m till 12 m.

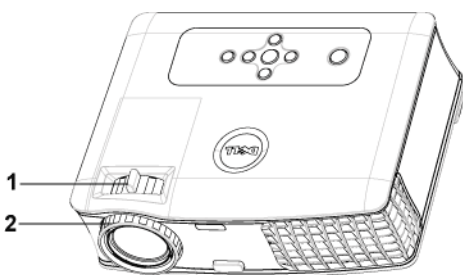

1	Zoomtabb
2	Fokusring

Justering av projicerad bildstorlek

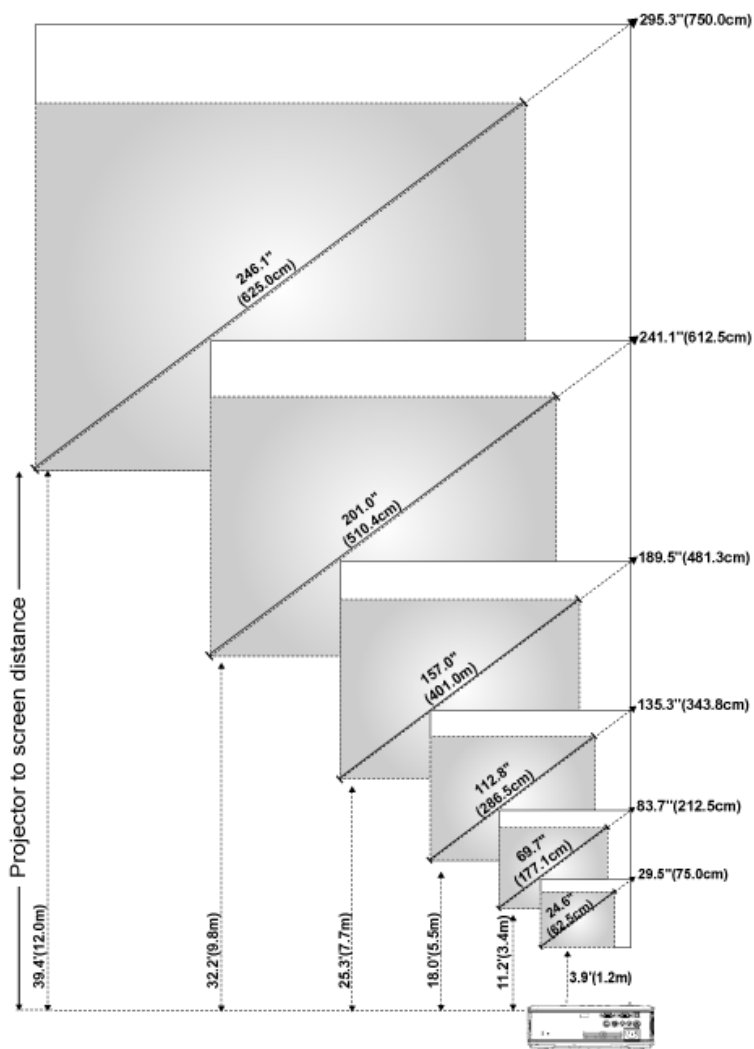



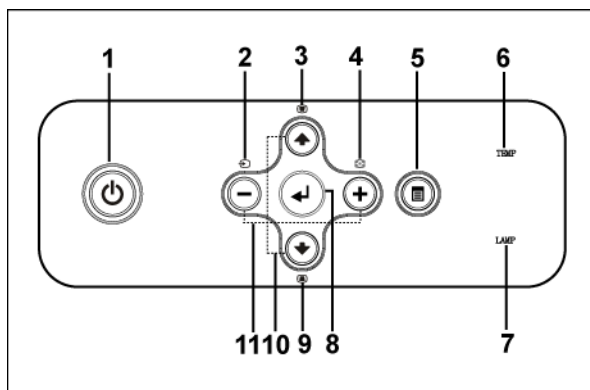

Skärm (diagonal)	Max.	29,5" (75,0cm)	83,7" (212,5cm)	135,3" (343,8cm)	189,5" (481,3cm)	241,1" (612,5cm)	295,3" (750,0cm)
	Min.	24,6" (62,5cm)	69,7" (177,1cm)	112,8" (286,5cm)	157,0" (401,0cm)	201,0" (510,4cm)	246,1" (625,0cm)
Skärmstorlek	Max. (WxH)	23,6"x17,7"	66,9" x 50,2"	108,3" x 81,2"	151,6" x 113,7"	192,9" x 144,7"	236,2" x 177,2"
		60,0cm x 45,5cm	170,0cm x 127,5cm	275,0cm x 206,3cm	385,0cm x 288,8cm	490,0cm x 367,5cm	600,0cm x 450,0cm
	Min. (WxH)	19,7" x 14,8"	55,8" x 41,8"	90,2" x 67,7"	126,3" x 94,7"	160,8" x 120,6"	196,9" x 147,6"
		50,0cm x 37,5cm	141,7cm x 106,3cm	229,2cm x 171,9cm	320,8cm x 240,6cm	408,3cm x 306,3cm	500,0cm x 375cm
Avstånd		3,9' (1,2m)	11,2' (3,4m)	18,0' (5,5m)	25,3' (7,7m)	32,2' (9,8m)	39,4' (12,0 m)

* Detta diagram är endast avsett som referens.

Använda kontrollpanelen





- | | | |
|---|--------------------|---|
| 1 | Ström | Slå på och av projektorn. Mer information finns i "Slå på projektorn" på sidan 15 och "Stänga av projektorn" på sidan 15. |
| 2 | Källa | Tryck för att växla mellan Analog RGB, Composite, Component-i, S-video och Analog YPbPr då flera multipla källor är anslutna till projektorn. |
| 3 | Keystone-justering | Tryck för att justera bildförvrängning som orsakas av projektorns lutning. (± 40 grader) |

4	Synka om	Tryck för att synkronisera projektorn till inmatningskällan. Synka om fungerar inte om OSD-displayen visas.
5	Meny	Tryck för att aktivera OSD. Använd piltangenterna och Meny -knappen för att navigera i OSD.
6	TEMP-varningslampa	<ul style="list-style-type: none"> • En fast orange TEMP-lampa påvisar att projektorn är överhettad. Displayen stängs automatiskt av. Sätt på displayen igen då projektorn svalnat. Om problemet kvarstår, kontakta Dell. • En blinkande orange TEMP-lampa påvisar att en projektorfläkt gått sönder och projektorn slås automatiskt av. Om problemet kvarstår, kontakta Dell.
7	LAMPA, varningslampa	Om varningslampan för LAMPA lyser med fast orange sken, måste lampan bytas ut. Om LAMPA-lampan blinkar orange har systemet gått sönder och projektorn kommer att slås av automatiskt. Om problemet kvarstår, kontakta Dell.
8	Enter	Tryck för att bekräfta valt alternativ.
9	Keystone-justering	Tryck för att justera bildförvrängning som orsakas av projektorns lutning. (± 40 grader)
10	Upp  och  Ner	Tryck för att välja OSD-alternativ.
11	 och  knappar	Tryck för att justera OSD-inställning.

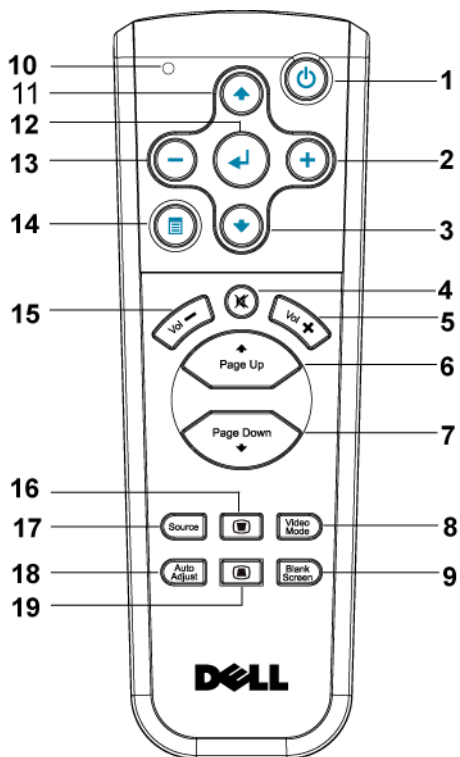





Använda fjärrkontrollen



1	Ström	Slå på och av projektorn. Mer information finns i "Slå på projektorn" på sidan 15 och "Stänga av projektorn" på sidan 15.
2	+	Tryck för att justera OSD-inställning.
3	Ner-knapp	Tryck för att välja OSD-alternativ.
4	Tyst	Tryck för att tysta eller slå på projektorns högtalare.
5	Volym	Tryck för att öka volymen.
6	Sida	Tryck för att gå till föregående sida.
7	Sida	Tryck för att gå till nästa sida.

8	Videoläge	Dell 2400MP mikroprojektor har förinställd konfiguration som optimerats för visning av data (PC-grafik) eller video (filmer, spel osv.). Tryck på knappen Videoläge för att växla mellan PC-läge , Filmläge , Spelläge , sRGB och Anpassat läge (där användaren kan ställa in och spara egna inställningar). Om du trycker på knappen Videoläge en gång visas aktuellt visningsläge. Genom att trycka på knappen videoläge på nytt växlar du mellan lägena.
9	Tom skärm	Tryck för att dölja bilden och tryck på nytt för att återuppta visning av bilden.
10	LED-lampa	LED-indikator.
11	Upp-knapp 	Tryck för att välja OSD-alternativ.
12	Enter-knapp	Tryck för att bekräfta valt alternativ.
13		Tryck för att justera OSD-inställning.
14	Meny	Tryck för att aktivera OSD.
15	Volym 	Tryck för att minska volymen.
16	Keystone-justering	Tryck för att justera bildförvrängning som orsakas av projektorns lutning. (± 40 grader)
17	Källa	Tryck för att växla mellan källorna Analog RGB, Digital RGB, Composite, Component-i, S-video och Analog YPbPr.
18	Autojustering	Tryck för att synkronisera projektorn till inmatningskällan. Autojustering fungerar inte om OSD-menyn visas.
19	Keystone-justering	Tryck för att justera bildförvrängning som orsakas av projektorns lutning. (± 40 grader)

Använda OSD-menyn

Projektorn har en flerspråkig OSD som kan visas med eller utan inmatningskälla. I huvudmenyn, tryck  eller  för navigering mellan flikarna. Tryck på knappen Enter på kontrollpanelen eller fjärrkontrollen för att välja en undermeny. I undermenyn, tryck  eller  för att göra ett val. Då ett alternativ valts ändras färgen till mörkgrått. Använd  eller  på kontrollpanelen eller fjärrkontrollen om du vill justera en inställning.

För att gå tillbaka till Huvudmenyn, gå till BAKÅT-fliken och tryck på knappen Enter på kontrollpanelen eller fjärrkontrollen.

För att avsluta OSD, gå till fliken Avsluta och tryck på knappen Enter på kontrollpanelen eller fjärrkontrollen.

Huvudmeny



Inmatning Välj

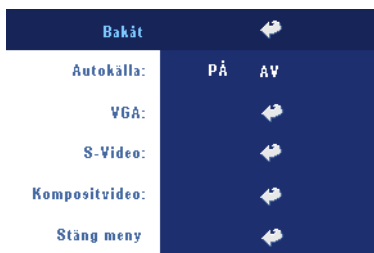

AUTOKÄLLA—Välj **På** (standard) för autodetektering av tillgängliga inmatningssignaler. När projektorn är på och du trycker på **KÄLLA**, hittar den automatiskt nästa tillgängliga inmatningssignal. Välj **Av** för att låsa aktuell inmatningssignal. När läget **Av** har valts och du trycker på **KÄLLA**, väljer du vilken inmatning du vill använda.

VGA—Tryck **ENTER** för att söka efter en

VGA signal.

S-VIDEO—Tryck **ENTER** för att söka efter en S-Video signal.

KOMPOSITVIDEO—Tryck **ENTER** för att söka efter en Kompositvideo signal.

Auto-Justering



Välj att visa information om "Autojustering pågår...".

Ställ in

H. KEYSTONE—Justera bild distortion som orsakats av horisontell skiftning av projektorpositionen.

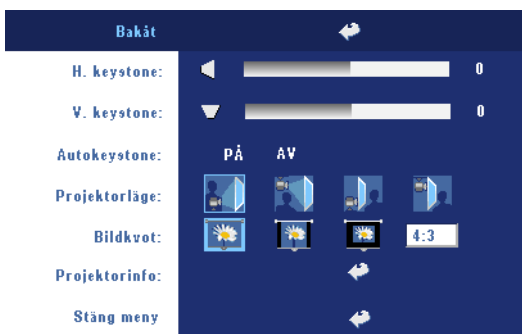





V. KEYSTONE—Justera bildförvrängning som orsakas av projektorns lutning.

AUTO KEYSTONE—

Autojustera bildförvrängning genom lutning av projektorn.

PROJEKTORLÄGE—Välj hur bilden skall visas:

-  Frontprojicering-Skrivbord (standardinställning).
-  Frontprojicering-takmontering — Projektorn vrider bilden upp och ner för takmonterad projicering.
-  Bakre projicering-Skrivbord — Projektorn vänder bilden så att du kan projicera genom en genomskinlig skärm.
-  Baksidprojicering-takmontering — Projektorn vänder bilden upp och ner och bak och fram. Du kan projicera från bakom en halvgenomskinlig skärm med takmonterad projicering.

BILDKVOT—Välj en bildproportion för att justera visad bild.

- 1:1 — Inmatningskällan visas utan gradering.
Använd bildproportion 1:1 om du använder något av följande:
 - VGA-kabel och dator med en upplösning på mindre än XGA (1024 x 768)
 - Komponentkabel (576p/480i/480p)
 - S-videokabel
 - Sammansatt kabel
- 16:9 — Inmatningskällan graderas för att passa skärmens bredd.
- 4:3 — Inmatningskällan graderas för att passa skärmen.
Använd 16:9 eller 4:3 om du använder något av följande:
 - En högre datorupplösning än XGA
 - Komponentkabel (1080i eller 720p)

PROJEKTORINFO—Tryck för att visa projektorns modellnamn, aktuell upplösning och projektorns serienummer (PPID#).

PICTURE (i PC-läge)



LJUSSTYRKA—Använd \ominus och \oplus för att justera bildens ljusstyrka.

KONTRAST—Använd \ominus och \oplus för att ändra skillnadsgraden mellan de ljusaste och mörkaste delarna av bilden. Justering av kontrasten ändrar mängden svart och vitt i bilden.

FÄRGTEMP.—Justera färgtemperaturen. Ju högre temperatur, desto blåare skärm; ju lägre temperatur, desto rödare skärm. Användarläget aktiverar värdena i menyn ”färginställningar”.

FÄRGJUSTERING—Justera rött, grönt och blått manuellt.

BILD(i videoläge)



LJUSSTYRKA—Använd \ominus och \oplus för att justera bildens ljusstyrka.

KONTRAST—Använd \ominus och \oplus för att ändra skillnadsgraden mellan de ljusaste och mörkaste delarna av bilden. Justering av kontrasten ändrar mängden svart och vitt i bilden.

FÄRGTEMP.—Justera färgtemperaturen. Ju högre temperatur, desto blåare skärm; ju lägre

temperatur, desto rödare skärm. Användarläget aktiverar värdena i menyn ”färginställningar”.

FÄRGJUSTERING—Justera rött, grönt och blått manuellt.

MÄTTNAD—Justera en videokälla från svart till vitt till helt mättad färg. Tryck på \ominus för att minska mängden färg i bilden och \oplus för att öka mängden färg i bilden.

SKÄRPA—Tryck \ominus för att minska skärpan och \oplus för att öka skärpan.

NYANS—Tryck \ominus för att öka mängden grönt i bilden och \oplus för att öka mängden rött i bilden.

VISA (i PC-läge)



VIDEOLÄGE—Välj ett läge för optimering av visningsbilden på hur projektorn används: **PC**, **FILM**, **sRGB** (ger mer korrekt färgåtergivning), **SPEL**, och **ANPASSAD** (ange egna inställningar). Om du justerar inställningarna för **Vithet** eller **Degamma**, växlar projektorn automatiskt till **ANPASSAD**.

SIGNALTYP—Ange signaltyp RGB, YCbCr, YPbPr manuellt.

ZOOM—Tryck \oplus för att digitalt förstora en bild 10 gånger på projiceringskärmen och tryck \ominus för att minska den zommade bilden.

VITHET—Inställning 0 för maximering av färgåtergivning och 10 för maximering av ljusstyrka.

DEGAMMA—Justera bland de 4 förutbestämda värdena för att ändra skärmens färgvisning.

HORISONT. POSITION—Tryck \ominus för att justera bildens horisontala läge till vänster och \oplus för att justera bildens horisontala läge till höger.

VERTIKAL POSITION—Tryck \ominus för att justera bildens vertikala läge nedåt och \oplus för att justera bildens vertikala läge uppåt.

FREKVENS—Ändra klockfrekvensen för displaydata så att den motsvarar frekvensen på datorns grafikkort. Om du ser ett vertikalt flimrande fält, använd **Frekvens-**kontrollen för att minimera fälten. Detta är en grovjustering.

TRACKING—Synkronisera displaysignalens fas med grafikkortet. Om du upplever en ostadig eller flimrande bild, använder du **Tracking** för att korrigera den. Detta är en finjustering.

VISA (i videoläge)

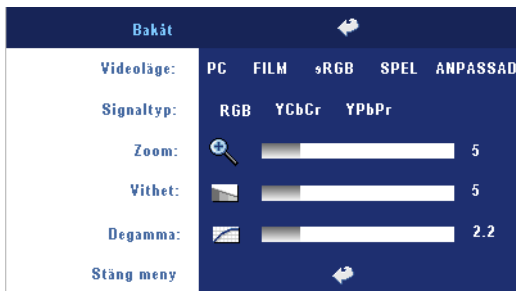

VIDEOLÄGE—Välj ett läge för optimering av visningsbilden på hur projektorn används: **PC**, **FILM**, **sRGB** (ger mer korrekt färgåtergivning), **SPEL**, och **ANPASSAD** (ange egna inställningar). Om du justerar inställningarna för **Vithet** eller **Degamma**,

växlar projektorn automatiskt till **ANPASSAD**.

SIGNALTYP—Ange signaltyp RGB, YCbCr, YPbPr manuellt.

ZOOM—Tryck ⊕ för att digitalt förstora en bild 10 gånger på projiceringsskärmen och tryck ⊖ för att minska den zommade bilden.

VITHET—Inställning 0 för maximering av färgåtergivning och 10 för maximering av ljusstyrka.

DEGAMMA—Justera bland de 4 förutbestämde värdena för att ändra skärmens färgvisning.

Lampa

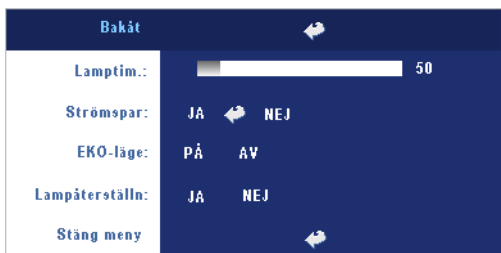

LAMPTIM—Anger antal driftstimmar efter återställning av lamptimern.

STRÖMSPAR—Välj **JA** för att ange fördröjning innan projektorn övergår till energisparläge. Fördröjningen är den tid du vill att projektorn skall

vänta utan signalinmatning. När den inställda tiden har gått, övergår projektorn till energisparläge och lampan släcks. Projektorn slås åter på när den känner av en inmatningssignal eller när du trycker på strömknappen. Efter två timmar stängs projektorn av eller när du trycker på strömknappen för att åter slå på projektorn.

ECO-LÅGE—Välj **På** för att använda projektorn på en lägre strömnivå (230 Watt), vilket kan ge längre lamplivslängd, tystare driftsljud och mindre skarp ljusutmatning på skärmen. Välj **Av** för drift på normal strömnivå (260 Watt).

LAMPÅTERSTÄLLNING—när du har satt i en ny lampå väljer du **Ja** för att återställa lamptimern.

SPRÅK



Inställningar

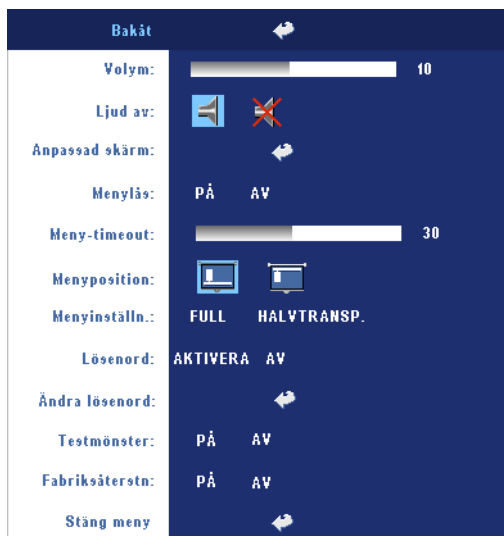

VOLYM—Tryck ⊖ för att minska volymen och ⊕ för att öka volymen.

LJUD AV—Tystar volymen.

ANPASSAD SKÄRM—När du trycker Enter poppar en meny upp, och där väljer du "YES" (JA). Projektorn kommer att ta skärmbilden som en "My Customized logo" (Min anpassade logo). Skärmen kommer att ersätta alla originalskärmar som innehåller Dell-logo. Du kan återställa standardskärmen genom att välja "Dell Logo" i pop-uppskärmen.

MENYLÅS—Völj PÅ för att aktivera menylåset för att

dölja OSD-menyn. Välj AV för att inaktivera menylåset. Om du vill avaktivera menylåsfunktionen och OSDn försvinner, tryck på menyknappen på panelen i 15 sekunder och avaktivera sedan funktionen.

MENY-TIMEOUT—Justera tidsfördröjningen för OSD-timeouten. Standardinställningen är 30 sekunder.

MENYPOSITION—Välj plats för OSD på skärmen.

MENYINSTÄLLNING—Välj för att ändra OSD-bakgrunden till hel eller halvtransparent.

LÖSENOORD—Skydda din projektor och begränsa åtkomsten till den med en lösenordssäkerhetsfunktion. Det här säkerhetsverktyget gör det möjligt för dig att utnyttja en rad olika åtkomstbegränsningar för att skydda ditt privatliv och stoppa andra från att pilla på din projektor. Det betyder att projektorn inte kan användas om den tas utan tillstånd, och den har således en stöldskyddsfunktion.

När lösenordsskydd är aktiverad (På), kommer en lösenordsskyddsbild att be dig ange ditt lösenord att visas när strömsladden är inkopplad i ett elektriskt uttag och projektorn slås på. Som standard är den här funktionen

avaktiverad. Du kan aktivera den här funktionen genom Lösenordsmeny. Den här lösenordssäkerhetsfunktionen kommer att aktiveras nästa gång du slår på projektorn. Om du aktiverar den här funktionen kommer du att bli ombedd att ange projektorns lösenord efter att du har slagit på projektorn.

- 1 1:a gången krav på lösenordsinmatning:
 - a Gå till **Inställningar**-menyn, tryck **Enter** och välj sedan **Lösenord** för att **AKTIVERA** lösenordsinställningen.



- b När lösenordsfunktionen aktiveras kommer en teckenbild att poppa upp, ange ett 4-siffrigt nummer från bilden och tryck på knappen **ENTER**.



- c För att bekräfta måste du ange lösenordet igen.

- d Om bekräftan av lösenordet går bra kan du återgå till att komma åt projektorns funktioner och dess verktyg.
 - 2 Om du har angivit felaktigt lösenord kommer du att få 2 chanser till. Efter tre felaktiga försök kommer projektorn att slås av automatiskt.
-  **ANMÄRKNING:** Om du glömmert bort ditt lösenord, kontakta din återförsäljare eller kvalificerad servicepersonal.
- 3 För att avbryta lösenordsfunktionen väljer du **AV** och anger lösenordet för att avaktivera funktionen.



ÄNDRA LÖSENORD—Ange det ursprungliga lösenordet och ange sedan det nya lösenordet samt bekräfta det nya lösenordet igen.









TESTMÖNSTER—Välj **PÅ** för att aktivera det inbyggda **Testmönstret** för självtest av skärpa och upplösning. Välj **AV** för att inaktivera funktionen.

FABRIKSÅTERSTÄLLNING—Välj **PÅ** om du vill återställa projektorn till fabriksinställningarna. både dator- och videokällinställningar återställs.

Felsökning av din projektor

Om du upplever problem med din projektor, se följande felsökningstips. Om problemet kvarstår, kontakta Dell.

Problem	Möjlig lösning
Ingen bild visas på skärmen	<ul style="list-style-type: none">• Kontrollera att linsskyddet är avlägsnat och att projektorn är påslagen.• Kontrollera att den externa grafikporten är aktiverad. Om du använder en bärbar Dell dator, tryck   (Fn+F8). För övriga datorer, se din tillhörande dokumentation.• Kontrollera att alla kablar är säkert anslutna. Se på sidan 9.• Kontrollera att anslutarnas stift inte är böjda eller trasiga.• Kontrollera att lampan är korrekt installerad (se på sidan 37).• Kör självdiagnostiskt test. Se på sidan 37. Kontrollera att färgerna i testmönstret är korrekta.

Problem (fortsättning)	Möjlig lösning (fortsättning)
Del av, flimrande eller felaktigt visad bild	<p>1 Tryck på knappen Resync på fjärrkontrollen eller kontrollpanelen.</p> <p>2 Om du använder en bärbar Dell dator, ställ in datorns upplösning på XGA (1024 x 768):</p> <ul style="list-style-type: none"> a Högerklicka på den oanvända delen av ditt Windows skrivbord, klicka Egenskaper och välj sedan fliken inställningar. a Kontrollera att inställningen är 1024 x 768 bildpunkter för den externa bildskärmsporten. a Tryck   (Fn+F8). <p>Om du upplever svårigheter med att byta upplösning eller om din skärm fryser, starta om all utrustning och projektorn.</p> <p>Om du använder en bärbar Dell dator, se din dokumentation.</p>
Skärmen visar inte din presentation	Om du använder en bärbar dator, tryck   (Fn+F8).
Bilden är ostadig eller flimrande	Justera spårningen i OSDns Display tab (endast i PC-läge).
Bilden har ett vertikalt blinkande fält	Justera frekvensen i OSDns Display tab (endast i PC-läge).
Bildfärgen är felaktig	<ul style="list-style-type: none"> • Om utgångssignalen för ditt grafikkort är grön, och du skulle vilja visa VGA vid 60Hz signal, gå till OSD och välj Visa, välj Signaltyp och välj därefter RGB. • Kör det diagnostiska självtestet (se "Självdiagnostik för video") för preliminär diagnostik om bildfärgsproblemet. Kontrollera att färgerna i testmönstret är korrekta.
Bilden är inte i fokus	<p>1 Justera fokuseringen på projektorlinsen.</p> <p>2 Kontrollera att projektorsskärmen är inom korrekt avstånd från projektorn. (3,9 ft [1,2 m] to 39,4 ft [12 m]).</p>

Problem (fortsättning)	Möjlig lösning (fortsättning)
Bilden är sträckt vid visning av en 16:9 DVD	<p>Projektorn detekterar automatiskt en 16:9 DVD och justerar bildproportionen till fullskärm med en 4:3 (letter-box) standardinställning.</p> <p>Om bilden fortfarande är sträckt, justera bildproportionen på följande sätt:</p> <ul style="list-style-type: none"> • Om du spelare en 16:9 DVD, välj bildproportion 4:3 för din DVD-spelare. • Om du inte kan välja bildproportion 4:3 på din DVD-spelare, välj bildproportion 4:3 i menyn Inställningsmenyn i OSD.
Bilden är omvänd	Välj Inställningar från OSD och justera projektorläget.
Lampan är utbränd och avger ett smällande ljud	Då lampan når slutet av sin livscykel, kan den brännas ut och avge ett högt smällande ljud. Om detta inträffar kommer inte projektorn att slås på igen. För att byta ut lampan, se på sidan 37.
LAMPA ljuset är stabilt orange	Om varningslampan för LAMPA lyser med fast orange sken, måste lampan bytas ut.
LAMP-lampan och Power-Vlampan blinkar orange	Om LAMP-lampan och Power-Vlampan blinkar orange har styrrutinen för lampan felat och projektorn kommer att stängas av automatiskt. Koppla ur strömsladden efter 3 minuter och sätt sedan på skärmen igen. Om problemet kvarstår, kontakta Dell.
LAMP-lampan blinkar orange och Power-lampan är jämt blå.	Om LAMP-Vlampan blinkar orange och Power-lampan är jämt blå har systemet felat och projektorn kommer att stängas av automatiskt. Koppla ur strömsladden efter 3 minuter och sätt sedan på skärmen igen. Om problemet kvarstår, kontakta Dell.
TEMP-Vlampan är jämt orange och Power-Vlampan är jämt blå	Lampan har överhettats. Skärmen stängs av automatiskt. Sätt på skärmen igen efter att projektorn har svalnat. Om problemet kvarstår, kontakta Dell.

Problem (fortsättning)	Möjlig lösning (fortsättning)
TEMP-Vlampan och Power-Vlampan är jämt orangea.	Lampstyrrutinen har överhettats. Skärmen stängs av automatiskt. The lamp driver has overheated. Sätt på skärmen igen efter att projektorn har svalnat. Sätt på skärmen igen efter att projektorn har svalnat. Om problemet kvarstår, kontakta Dell.
TEMP lampar blinkar orange	En projektorfläkt har gått sönder och projektorn kommer automatiskt att stängas ner. Om problemet kvarstår, kontakta Dell.
OSDn kommer inte fram på skärmen	Försök att trycka på knappen Meny i 10 sekunder för att låsa upp OSDn. Kontrollera Menylåset på sidan 29.
Fjärrkontrollen fungerar inte korrekt eller i endast i en väldigt begränsad utsträckning	Batteriet kan vara lågt. Byt ut mot 2 nya AAA batterier.

Själv-diagnostiskt test för video

Dell 2400MP projektorn har ett självdiagnostiskt test för projektorns display (för Video, S-video, Component-i). Använd denna avancerade funktion för preliminär självdiagnostik för din projektor då du stöter på ett displayproblem för video.

- 1 Efter påslagning av projektorn, tryck samtidigt på "+" och "-" knapparna på kontrollpanelen under 3 sekunder och släpp knapparna då skärmen är tom.
- 2 Tryck "+" och "-" knapparna på nytt för att avbryta diagnostiskt läge.
- 3 I självdiagnostiskt läge, kommer skärmen att köra ett sjufärgscykeltest på följande sätt:
Rött--> Grönt--> Blått--> Vitt--> Watchet blått--> Mörkgrönt--> Gult.
Kontrollera att färgerna i testmönstret är korrekta. Kontakta Dell om färgerna inte visas korrekt.

Byte av lampa

Byt lampan då du ser "Lampan närmar sig slutet av sin användbarhet i full drift. Den bör bytas ut! www.dell.com/lamps" på skärmen. Om problemet kvarstår då du bytt ut lampan, kontakta Dell. För mer information, se "Kontakta Dell".

 **WARNING: Lampan blir mycket varm vid användning. Försök inte byta ut lampan förrän projektorn har svalnat i minst 30 minuter.**

- 1 Stäng av projektorn och koppla från strömkabeln.
- 2 Låt projektorn svalna i minst 30 minuter.
- 3 Lossa de två skruvar som fäster lampskyddet, och avlägsna skyddet.

 **WARNING: Om lampan har spruckit, var försiktig då trasiga bitar är vassa och kan orsaka skada. Ta bort alla trasiga bitar från projektorn och släng bort eller återvinn i enlighet med statlig, lokal eller federal lag. Gå till www.dell.com/hg för mer information.**

- 4 Lossa de 2 skruvar som håller fast lampan.

 **WARNING: Vidrör inte glödlampan eller lampglaset någonsin. Projektorlampor är mycket ömtåliga och kan gå sönder vid beröring.**

5 Drag lampan i metallhandtaget.

 **ANMÄRKNING:** Dell kan kräva att lampor som bytts ut under garantiperioden skall skickas tillbaka till Dell. I annat fall skall du kontakta din lokala avfallshanteringsenhet för adressen till närmaste avfallsplats.

6 Ersätt med den nya lampan.

7 Dra åt de två skruvarna som säkrar lampan.

8 Ersätt lamphöljet och dra åt de 2 skruvarna.

9 Återställ lampan genom att välja "Ja" för Lampåterställning i fliken Lamp i skärmenyn. (Se Lampa på sida 27.)

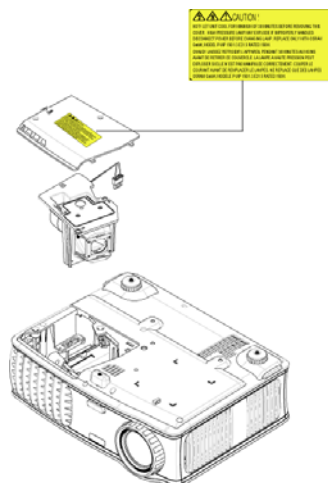

WARNING: Lampavfall (endast för USA)

 **LAMPAN (LAMPORNA) I DENNA PRODUKT INNEHÅLLER KVICKSILVER OCH SKALL ÅTERVINNAS ELLER SLÄNGAS ENLIGT LOKALA, STATLIGA ELLER FEDERALA LAGAR. FÖR MER INFORMATION, GÅ TILL WWW.DELL.COM/HG ELLER KONTAKTA THE ELECTRONIC INDUSTRIES ALLIANCE WWW.EIAE.ORG. FÖR SPECIFIK INFORMATION OM AVFALLSHANTEIRNG AV LAMPOR, SE WWW.LAMPRECYCLE.ORG.**

Specifikationer

Ljusventil	Single-chip 0,7" XGA LVDS (lågspänning differentialsignalering) tekonlogi
Ljusstyrka	3000 ANSI Lumens (Max.)
Kontrastproportion	2100:1 Typisk (Full On/Full Off)
Uniformitet	80% Typisk (Japansk standard - JBMA)
Lampa	260-watt utbyttbar av användaren 2000- timmarslampa (upp till 2500 timmar i ecoläge)
Antal bildpunkter	1024 x 768 (XGA)
Visningsbar färg	16,7M färger
Färghjulshastighet	100~127,5Hz (2X)
Projektionslins	F/2,4~2,7, f=28,0~33,6 mm med 1,2x manuell zoomlins
Projektionsskärmsstorlek	24,6-295,3 tum (diagonalt)
Projektionsavstånd	3,9~39,4 ft (1,2 m~12 m)
Videokompatibilitet	NTSC, NTSC 4,43, PAL, PAL-M, PAL- N, SECAM, och HDTV (1080i, 720p, 576i/p, 480i/p) kompatibilitet Sammansatt video, Komponentvideo och S-video funktion
H. Frekvens	15kHz-92kHz (Analog)
V. Frekvens	50Hz-85Hz (Analog)
Strömtillförsel	Universal 100-240V AC 50-60Hz med PFC inmatning
Strömförbrukning	325 watts typisk, 285 watt i ecoläge

Ljud	1 högtalare, 2 watt RMS
Bullemlivå	36 dB(A) Full-on läge, 33 dB(A) Ecoläge
Vikt	<5,5 lbs (2,4 kg)
Mått (B x H x D)	Externa 10,8 x 8,3 x 4 ± 0,04 tum (273,7 x 212 x 101 ± 1 mm)
Miljöbetingade	Driftstemperatur: 5°C - 35°C (41°F- 95°F) Luftfuktighet: 80% maximum Lagringstemperatur: -20°C till 60°C (-4°F till 140°F) Luftfuktighet: 80% maximum
Reglerande	FCC, CE, VCCI, UL, cUL, Nemko- GS, ICES-003, MIC, C-Tick, GOST, CCC, PSB, NOM, IRAM, SABS
I/U anslutare	Ström: Växelström ingångsuttag Datoringång: en D-sub för analog/komponent, HDTV ingångssignaler Datorutgång: en 15-pin D-sub Videoingång: en sammansatt video RCA och en S-video Ljudingång: ett telefonuttag (diameter 3,5 mm) Ljudutgång: ett telefonuttag (diameter 3,5 mm) En mini-DIN RS232 för trådbunden fjärrkontroll från PC

RS232 Pin tilldelning

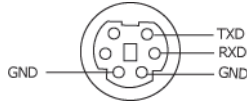

RS232 Protokoll

- Kommunikationsinställningar

Anslutningsinställningar	Värde
Baudomfång:	19200
Databitar:	8
Paritet	Ingen
Stoppbitar	1

- **Kommandotyper**

För att få fram OSD-menyn och justera inställningarna.

- **Kontrollkommando Syntax (från PC till projektor)**

[H][AC][SoP][CRC][ID][SoM][COMMAND]

- **Exempel:** Slå PÅ-kommando (Skicka låg byte först)

--> 0xBE, 0xEF, 0x10, 0x05, 0x00, 0xC6, 0xFF, 0x11, 0x11, 0x01, 0x00, 0x01

- **Kontrollkommandolista**

Gå till support.dell.com för att hitta den senaste RS232-koden.

Listetikett "BE EF"

Adresskod "10" ==> pt_OEM

Storlek nyttolast "05 00" ==> Från wMsgID till slut

CRC "C6 FF" ==> Om CRC- värde är "C6(Låg byte) FF (Hög byte)"

MsgID "11 11"

MsgSize "01 00" ==> Från kommando till slut.

Kommando "01" ==> " Ström PÅ "- kommando.

- **Projektors svarsmeddelandetabell:**

0x00: Lyckat

0x01: Ogiltigt kommando (finns på kontrollkommandolistan men är inte giltigt, t.ex. kortläsarkommando men ingen kortläsarkoppling)

0x02: Felkommando (innefattar CRC- fel och okända kommandon).

0x03: Systemstatus - Projektor PÅ (Normalläge).

NACK: Systemstatus - Projektor AV (Standby- läge).

Obs: När projektorn är i standby- läge, skickas inget bekräftelsesvar (NACK) av projektorn.

- **Projektor svarslampas timme:**

Byte0, Byte1, Byte2, Byte3

Byte0: 0x00 (Lyckat)

Byte1: 0x2F (listetikett över lampans timme)

Byte2: LSB (Hex)

Byte3: MSB (Hex)

Ex: 800 ($3 \times 256 + 2 \times 16 = 800$) timmar --> 0x00, 0x2F, 0x20, 0x03

- **Fast programvaruversions svar:**

Fast programvaruversion: 4 bytes ASCII- kod: "V*.*)"

V: Version

*: 0-9

- **Ex:** Version 1.5 --> "V1.5" --> 0x00, 0x30, 0x56, 0x31, 0x2E, 0x35 (Positivt resultat, listetikett på fast programvaruversion, 4 bytes ASCII- kod: "V*.*)"

Kontrollkommandolista

TITTEL (ORD)	Adress- kod (BYTE)	Storlek nyttolast (ORD)	CRC16 för hela paketet (ORD)	MsC ID(ORD)	MsC storlek (ORD)	Kommand o- kod (BYTE)	Kommandobeskrivning
0xfbe	0x10	0x0005	0xffc6 0xbfc7 0x7e07 0x3fc5 0xfe05 0xbe04 0x7fc4 0x3fc0 0xfe00 0xbe01 0x7fc1 0x3e03 0xffc3 0x7e02 0x3fca 0xfe0a 0xbe0b 0x7fcb 0x3e09 0x7e08 0x3e0c 0xffcc 0xbe1f 0x7fdf 0xbf09 0x7e19 0x3fdb 0xfe1b 0xbe1a 0x7fda 0x3e12 0x3ff6 0x7e46	0x1111	0x0001	0x01 0x02 0x03 0x04 0x05 0x06 0x07 0x08 0x09 0x0A 0x0B 0x0C 0x0D 0x0F 0x10 0x11 0x12 0x13 0x14 0x17 0x18 0x19 0x22 0x23 0x2A 0x2B 0x2C 0x2D 0x2E 0x2F 0x30 0x40 0xFF	Power Menu Up Down Left Right R-sync Source Volume + Volume - Zoom in Zoom out Mute Hide Video Mode H. Keystone Up H. Keystone Down V. Keystone Up V. Keystone Down Aspect ratio (4:3/16:9) Power OFF Source-VGA Source-S/Video Source-Composite ECO Mode ON ECO Mode OFF Auto Source ON Auto Source OFF Factory Reset Lamp Hour Firmware Version Enter key System Status

Kompabilitetslägen

Läge	Upplösning	(ANALOG)	
		V. Frekvens (Hz)	H. Frekvens(KHz)
VGA	640X350	70	31,5
VGA	640X350	85	37,9
VGA	640X400	85	37,9
VGA	640X480	60	31,5
VGA	640X480	72	37,9
VGA	640X480	75	37,5
VGA	640X480	85	43,3
VGA	720X400	70	31,5
VGA	720X400	85	37,9
SVGA	800X600	56	35,2
SVGA	800X600	60	37,9
SVGA	800X600	72	48,1
SVGA	800X600	75	46,9
SVGA	800X600	85	53,7
XGA	1024X768	60	48,4
XGA	1024X768	70	56,5
XGA	1024X768	75	60,0
XGA	1024X768	85	68,7
WXGA	1280X720	59,85	44,77
WXGA	1280X768	59,87	47,77
WXGA	1280X800	59,81	49,70
WXGA	1360X768	60,01	47,71
WXGA	1440X900	59,87	55,93
WSXGA+	1680X1050	59,88	64,67
WUXGA	1920X1200	49,97	64,41
*SXGA	1280X1024	60	63,98
*SXGA	1280X1024	75	79,98
*SXGA	1280X1024	85	91,1
*SXGA+	1400X1050	60	63,98
*UXGA	1600x1200	60	75
MAC LC13*	640X480	66,66	34,98
MAC II 13*	640X480	66,68	35
MAC 16*	832X624	74,55	49,725
MAC 19*	1024X768	75	60,24
*MAC	1152X870	75,06	68,68

MAC G4	640X480	60	31,35
IMAC DV	1024X768	75	60
* Komprimerad datorbild.			

Kontakta Dell

För att kontakta Dell elektroniskt, kan du besöka följande webbplatser:

- www.dell.com
- support.dell.com (teknisk support)

Du hittar specifika webbadresser för ditt land i landavsnittet i tabellen nedan.



ANMÄRKNING: Avgiftsfria nummer kan användas inom det land de anges för.



ANMÄRKNING: I vissa länder finns specifik support för Dell XPS™ datorer på en separat lista med telefonnummer för deltagande länder. Om du inte hittar ett telefonnummer i listan som är avsett för XPS bärbara datorer, kan du kontakta Dell via numret för support i listan och ditt samtal kommer att kopplas till lämplig avdelning.

När du behöver kontakta Dell, använd de elektroniska adresser, telefonnummer och koder som finns i följande tabell. Om du behöver hjälp med vilka koder du skall använda, kontakta en lokal eller internationell operatör.

Land (Stad) Internationellt landsnummer landskod Riktnummer	Namn på län eller serviceområde, webbsida och e- postadress	Riktnummer, Lokala nummer, och Gratisnummer
Anguilla	Allmän support	gratis: 800-335-0031
Antigua och Barbuda	Allmän support	1-800-805-5924

Land (Stad) Internationellt landsnummer landskod Riktnummer	Namn på län eller serviceområde, webbsida och e- postadress	Riktnummer, Lokala nummer, och Gratisnummer
Argentina (Buenos Aires)	Webbplats: www.dell.com.ar	
Internationell åtkomstkod: 00	E-post: us_latin_services@dell.com	
Landsnummer: 54	E-post för stationära och bärbara datorer: la-techsupport@dell.com	
Riktnummer: 11	E-post för servrar och EMC [®] lagringsprodukter: la_enterprise@dell.com	
	Kundtjänst	gratis: 0-800-444-0730
	Hårdvaru- och garantisupport	gratis: 0-800-444-0733
	Hårdvaru- och garantisupportservice	gratis: 0-800-444-0724
	Försäljning	0-810-444-3355
Aruba	Allmän support	gratis: 800-1578
Australien (Sydney)	Webbplats: support.ap.dell.com	
Internationell åtkomstkod: 0011	E-post: support.ap.dell.com/contactus	
Landsnummer: 61	Allmän support	13DELL-133355
Riktnummer: 2		

Land (Stad) Internationellt landsnummer landskod Riktnummer	Namn på län eller serviceområde, webbsida och e- postadress	Riktnummer, Lokala nummer, och Gratisnummer
Österrike (Wien) Internationell åtkomstkod: 900 Landsnummer: 43 Riktnummer: 1	Webbplats: support.euro.dell.com E-post: tech_support_central_europe@ dell.com	
	Försäljning hem/småföretag	0820 240 530 00
	Fax hem/småföretag	0820 240 530 49
	Kundservice home/småföretag	0820 240 530 14
	Kundtjänst Preferred Accounts/företag	0820 240 530 16
	Endast support för XPS bärbara datorer	0820 240 530 81
	Hem/småföretagsupport för alla andra DELL datorer	0820 240 530 14
	Support Preferred Accounts/företag	0660 8779
	Växel	0820 240 530 00
Bahamas	Allmän support	gratis: 1-866-278- 6818
Barbados	Allmän support	1-800-534-3066

Land (Stad) Internationellt landsnummer landskod Riktnummer	Namn på län eller serviceområde, webbsida och e- postadress	Riktnummer, Lokala nummer, och Gratisnummer
Belgien (Bryssel)	Webbplats: support.euro.dell.com	
Internationell åtkomstkod: 00	Hårdvaru- och garantisupport endast för XPS bärbara datorer	02 481 92 96
Landsnummer: 32	Hårdvaru- och garantisupport för alla andra Dell-datorer	02 481 92 88
Riktnummer: 2	Hårdvaru- och garantisupportfax	02 481 92 95
	Kundtjänst	02 713 15 65
	Företagsförsäljning	02 481 91 00
	Fax	02 481 92 99
	Växel	02 481 91 00
Bermudas	Allmän support	1-800-342-0671
Bolivia	Allmän support	gratis: 800-10-0238
Brasilien	Webbplats: www.dell.com/br	
Internationell åtkomstkod: 00	Kundsupport, hårdvaru- och garantisupport	0800 90 3355
Landsnummer: 55	Hårdvaru- och garantisupportfax	51 481 5470
Riktnummer: 51	Kundservice fax	51 481 5480
	Försäljning	0800 90 3390
Brittiska jungfruöarna	Allmän support	gratis: 1-866-278- 6820
Brunei	Hårdvaru- och garantisupport	604 633 4966
Landsnummer: 673	(Penang, Malaysia)	
	Kundvård (Penang, Malaysia)	604 633 4888
	Transaktioner försäljning (Penang, Malaysia)	604 633 4955

Land (Stad) Internationellt landsnummer landskod Riktnummer	Namn på län eller serviceområde, webbsida och e- postadress	Riktnummer, Lokala nummer, och Gratisnummer
Kanada (Norra York, Ontario)	Online orderstatus: www.dell.ca/ostatus	
Internationell åtkomstkod: 011	AutoTech (automatisk hårdvaru- och garantisupport)	gratis: 1-800-247- 9362
	Kundvård (Hemförsäljning/Småföretag)	gratis: 1-800-847- 4096
	Kundservice (med./storföretag, myndigheter)	gratis: 1-800-326- 9463
	Kundservice (skrivare, projektorer, TV, handdatorer, digital jukebox, och trådlöst)	gratis: 1-800-847- 4096
	Hårdvaru- och garantisupport (Hemförsäljning/Småföretag)	gratis: 1-800-906- 3355
	Hårdvaru- och garantisupport (med./storföretag, myndigheter)	gratis: 1-800-387- 5757
	Hårdvaru- och garantisupport (skrivare, projektorer, TV, handdatorer, digital jukebox, och trådlöst)	1-877-335-5767
	Försäljning (hemförsäljning/småföretag)	gratis: 1-800-387- 5752
	Försäljning (med./storför., myndigheter)	gratis: 1-800-387- 5755
	Reservdelsförsäljning & Kundservice	1 866 440 3355
Kajmanöarna	Allmän support	1-800-805-7541
Chile (Santiago) Landsnummer: 56 Riktnummer: 2	Försäljnings- och kundservice	gratis: 1230-020- 4823

Land (Stad) Internationellt landsnummer landskod Riktnummer	Namn på län eller serviceområde, webbsida och e- postadress	Riktnummer, Lokala nummer, och Gratisnummer
Kina (Xiamen) Landsnummer: 86 Riktnummer: 592	Hårdvaru- och garantisupport webbsida: support.dell.com.cn Hårdvaru- och garantisupport e- post: cn_support@dell.com Kundservice E-post: customer_cn@dell.com	
	Hårdvaru- och garantisupportfax	592 818 1350
	Hårdvaru- och garantisupport (Dell™ Dimension™ och Inspiron)	gratis: 800 858 2968
	Hårdvaru- och garantisupport (OptiPlex™, Latitude™, och Dell Precision™)	gratis: 800 858 0950
	Hårdvaru- och garantisupport (servrar och lagring)	gratis: 800 858 0960
	Hårdvaru- och garantisupport (projektorer, handdatorer, omkopplare, routers, o.s.v.)	gratis: 800 858 2920
	Hårdvaru- och garantisupport (skrivare)	gratis: 800 858 2311
	Kundtjänst	gratis: 800 858 2060
	Kundservice fax	592 818 1308

Land (Stad) Internationellt landsnummer landskod Riktnummer	Namn på län eller serviceområde, webbsida och e- postadress	Riktnummer, Lokala nummer, och Gratisnummer
	Hem- och småföretag	gratis: 800 858 2222
	Preferred Accounts Division	gratis: 800 858 2557
	Stora företagskunder GCP	gratis: 800 858 2055
	Stora företagskunder Huvudkunder	gratis: 800 858 2628
	Stora företagskunder norr	gratis: 800 858 2999
	Stora företagskunder nord myndigheter och utbildning	gratis: 800 858 2955
	Stora företagskunder öst	gratis: 800 858 2020
	Stora företagskunder väst myndigheter och utbildning	gratis: 800 858 2669
	Stora företagskunder köteam	gratis: 800 858 2572
	Stora företagskunder syd	gratis: 800 858 2355
	Stora företagskunder väst	gratis: 800 858 2811
	Stora företagskunder reservdelar	gratis: 800 858 2621
Colombia	Allmän support	980-9-15-3978
Costa Rica	Allmän support	0800-012-0435
Tjeckien (Prag) Internationell åtkomstkod: 00 Landsnummer: 420	Webbplats: support.euro.dell.com E-post: czech_dell@dell.com Hårdvaru- och garantisupport Kundtjänst Fax Hårdvaru- och garantisupport fax Växel	22537 2727 22537 2707 22537 2714 22537 2728 22537 2711

Land (Stad) Internationellt landsnummer landskod Riktnummer	Namn på län eller serviceområde, webbsida och e- postadress	Riktnummer, Lokala nummer, och Gratisnummer
Danmark (Köpenhamn)	Webbplats: support.euro.dell.com	
Internationell åtkomstkod: 00	Hårdvaru- och garantisupport endast för XPS bärbara datorer	7010 0074
Landsnummer: 45	Hårdvaru- och garantisupport för alla andra Dell-datorer	7023 0182
	Kundservice (Relations-)	7023 0184
	Kundservice home/småföretag	3287 5505
	Växel (Relations-)	3287 1200
	Växel Fax (Relations-)	3287 1201
	Växel (hemförsäljning/småföretag)	3287 5000
	Växel Fax (hemförsäljning/småföretag)	3287 5001
Dominica	Allmän support	gratis: 1-866-278-6821
Dominikanska republiken	Allmän support	1-800-148-0530
Ecuador	Allmän support	gratis: 999-119
El Salvador	Allmän support	01-899-753-0777
Finland (Helsingfors)	Webbplats: support.euro.dell.com	
Internationell åtkomstkod: 990	Hårdvaru- och garantisupport	09 253 313 60
Landsnummer: 358	Kundtjänst	09 253 313 38
Riktnummer: 9	Fax	09 253 313 99
	Växel	09 253 313 00

Land (Stad) Internationellt landsnummer landskod Riktnummer	Namn på län eller serviceområde, webbsida och e- postadress	Riktnummer, Lokala nummer, och Gratisnummer
Frankrike (Paris) (Montpellier)	Webbplats: support.euro.dell.com	
Internationell åtkomstkod: 00	Hem- och småföretag	
Landsnummer: 33	Hårdvaru- och garantisupport endast för XPS bärbara datorer	0825 387 129
Riktnummer: (1) (4)	Hårdvaru- och garantisupport för alla andra Dell-datorer	0825 387 270
	Kundtjänst	0825 823 833
	Växel	0825 004 700
	Växel (samtal utom Frankrike)	04 99 75 40 00
	Försäljning	0825 004 700
	Fax	0825 004 701
	Fax (samtal utom Frankrike)	04 99 75 40 01
	Företag	
	Hårdvaru- och garantisupport	0825 004 719
	Kundtjänst	0825 338 339
	Växel	01 55 94 71 00
	Försäljning	01 55 94 71 00
	Fax	01 55 94 71 01

Land (Stad) Internationellt landsnummer landskod Riktnummer	Namn på län eller serviceområde, webbsida och e- postadress	Riktnummer, Lokala nummer, och Gratisnummer
Tyskland (Langen) Internationell åtkomstkod: 00 Landsnummer: 49 Riktnummer: 6103	Webbplats: support.euro.dell.com	
	E-post: tech_support_central_europe@ dell.com	
	Hårdvaru- och garantisupport endast för XPS bärbara datorer	06103 766-7222
	Hårdvaru- och garantisupport för alla andra Dell-datorer	06103 766-7200
	Kundservice home/småföretag	0180-5-224400
	Globalt segment kundservice	06103 766-9570
	Kundtjänst Preferred Accounts	06103 766-9420
	Storkunder kundtjänst	06103 766-9560
Offentliga kunder kundtjänst	06103 766-9555	
Växel	06103 766-7000	
Grekland Internationell åtkomstkod: 00 Landsnummer: 30	Webbplats: support.euro.dell.com	
	Hårdvaru- och garantisupport	00800-44 14 95 18
	Guldservice Hårdvaru- och garantisupport	00800-44 14 00 83
	Växel	2108129810
	Guldservice växel	2108129811
	Försäljning	2108129800
Fax	2108129812	
Grenada	Allmän support	gratis: 1-866-540-3355
Guatemala	Allmän support	1-800-999-0136
Guyana	Allmän support	gratis: 1-877-270-4609

Land (Stad) Internationellt landsnummer landskod Riktnummer	Namn på län eller serviceområde, webbsida och e- postadress	Riktnummer, Lokala nummer, och Gratisnummer
Hong Kong	Webbplats: support.ap.dell.com	
Internationell åtkomstkod: 001	Hårdvaru- och garantisupport e- post: apsupport@dell.com	
Landsnummer: 852	Hårdvaru- och garantisupport (Dimension och Inspiron)	2969 3188
	Hårdvaru- och garantisupport (OptiPlex, Latitude, och Dell Precision)	2969 3191
	Hårdvaru- och garantisupport (PowerApp™, PowerEdge™, PowerConnect™, och PowerVault™)	2969 3196
	Kundtjänst	3416 0910
	Stora företagskonton	3416 0907
	Globala kundprogram	3416 0908
	Medelstora företag	3416 0912
	Hem- och småföretag	2969 3105
Indien	E-post: india_support_desktop@dell.com india_support_notebook@dell.com india_support_Server@dell.com	
	Hårdvaru- och garantisupport	1600338045 och 1600448046
	Försäljning (Stora företagskonton)	1600 33 8044
	Försäljning (hem och småföretag)	1600 33 8046

Land (Stad) Internationellt landsnummer landskod Riktnummer	Namn på län eller serviceområde, webbsida och e- postadress	Riktnummer, Lokala nummer, och Gratisnummer
Irland (Cherrywood)	Webbplats: support.euro.dell.com	
Internationell åtkomstkod: 00	E-post: dell_direct_support@dell.com	
Landsnummer: 353	Hårdvaru- och garantisupport endast för XPS bärbara datorer	1850 200 722
Riktnummer: 1	Hårdvaru- och garantisupport för alla andra Dell-datorer	1850 543 543
	Storbritannien Hårdvaru- och garantisupport (endast inom Storbritannien)	0870 908 0800
	Kundtjänst hemanvändare	01 204 4014
	Kundservice småföretag	01 204 4014
	Storbritannien kundservice (endast inom Storbritannien)	0870 906 0010
	Kundtjänst företag	1850 200 982
	Kundtjänst företag (endast inom Storbritannien)	0870 907 4499
	Irland försäljning	01 204 4444
	Storbritannien försäljning (endast inom Storbritannien)	0870 907 4000
	Fax/Försäljning Fax	01 204 0103
	Växel	01 204 4444

Land (Stad) Internationellt landsnummer landskod Riktnummer	Namn på län eller serviceområde, webbsida och e- postadress	Riktnummer, Lokala nummer, och Gratisnummer
Italien (Milano)	Webbplats: support.euro.dell.com	
Internationell åtkomstkod: 00	Hem- och småföretag	
Landsnummer: 39	Hårdvaru- och garantisupport	02 577 826 90
Riktnummer: 02	Kundtjänst	02 696 821 14
	Fax	02 696 821 13
	Växel	02 696 821 12
	Företag	
	Hårdvaru- och garantisupport	02 577 826 90
	Kundtjänst	02 577 825 55
	Fax	02 575 035 30
	Växel	02 577 821
Jamaica	Allmän Support (endast samtal inom Jamaica)	1-800-682-3639
Japan (Kawasaki)	Webbplats: support.jp.dell.com	
Internationell åtkomstkod: 001	Hårdvaru- och garantisupportservice (servrar)	gratis: 0120-198- 498
Landsnummer: 81	Hårdvaru- och garantisupportservice utanför Japan (servrar)	81-44-556-4162
Riktnummer: 44	Hårdvaru- och garantisupport (Dimension och Inspiron)	gratis: 0120-198- 226
	Hårdvaru- och garantisupport utanför Japan (Dimension och Inspiron)	81-44-520-1435
	Hårdvaru- och garantisupport (Dell Precision, OptiPlex, and Latitude)	gratis:0120-198-433

Land (Stad) Internationellt landsnummer landskod Riktnummer	Namn på län eller serviceområde, webbsida och e- postadress	Riktnummer, Lokala nummer, och Gratisnummer
	Hårdvaru- och garantisupport utanför Japan (Dell Precision, OptiPlex, och Latitude)	81-44-556-3894
	Hårdvaru- och garantisupport (handdatorer, projektorer, skrivare, routers)	gratis: 0120-981-690
	Hårdvaru- och garantisupport utanför Japan (handdatorer, projektorer, skrivare, routers)	81-44-556-3468
	Faxbox Service	044-556-3490
	Dygnet runt automatisk orderservice	044-556-3801
	Kundtjänst	044-556-4240
	Företagsförsäljning (upp till 400 anställda)	044-556-1465
	Preferred Accounts försäljning (över 400 anställda)	044-556-3433
	Försäljning stora företagskonton (över 3500 anställda)	044-556-3430
	Offentlig försäljning (myndigheter, skolor, och sjukhus)	044-556-1469
	Globalt segment Japan	044-556-3469
	Individuell användare	044-556-1760
	Växel	044-556-4300

Land (Stad) Internationellt landsnummer landskod Riktnummer	Namn på län eller serviceområde, webbsida och e- postadress	Riktnummer, Lokala nummer, och Gratisnummer
Korea (Seoul)	E-post: krsupport@dell.com	
Internationell åtkomstkod: 001	Support	gratis: 080-200- 3800
Landsnummer: 82	Support (Dimension, PDA, Electronics and Accessories)	gratis: 080-200- 3801
Riktnummer: 2	Försäljning	gratis: 080-200- 3600
	Fax	2194-6202
	Växel	2194-6000
Latinamerica	Kunder Hårdvaru- och garantisupport (Austin, Texas, U.S.A.)	512 728-4093
	Kundservice (Austin, Texas, U.S.A.)	512 728-3619
	Fax (Hårdvaru- och garantisupport och kundservice) (Austin, Texas, U.S.A.)	512 728-3883
	Försäljning (Austin, Texas, U.S.A.)	512 728-4397
	Försäljning fax (Austin, Texas, U.S.A.)	512 728-4600 eller 512 728-3772
Luxemburg	Webbplats: support.euro.dell.com	
Internationell åtkomstkod: 00	Support	342 08 08 075
Landsnummer: 352	Försäljning hem/småföretag	+32 (0)2 713 15 96
	Företagsförsäljning	26 25 77 81
	Kundtjänst	+32 (0)2 481 91 19
	Fax	26 25 77 82

Land (Stad) Internationellt landsnummer landskod Riktnummer	Namn på län eller serviceområde, webbsida och e- postadress	Riktnummer, Lokala nummer, och Gratisnummer
Macao	Hårdvaru- och garantisupport	gratis: 0800 105
Landsnummer: 853	Kundservice (Xiamen, Kina)	34 160 910
	Transaktioner försäljning (Xiamen, Kina)	29 693 115
Malaysia (Penang)	Webbplats: support.ap.dell.com	
Internationell åtkomstkod: 00	Hårdvaru- och garantisupport (Dell Precision, OptiPlex, and Latitude)	gratis: 1 800 880 19 3
Landsnummer: 60		
Riktnummer: 4	Hårdvaru- och garantisupport (Dimension, Inspiron, och Elektronik och Tillbehör)	gratis: 1 800 881 30 6
	Hårdvaru- och garantisupport (PowerApp, PowerEdge, PowerConnect, och PowerVault)	gratis: 1800 881 386
	Kundtjänst	gratis: 1800 881 30 6 (alternativ 6)
	Transaktionsförsäljning	gratis: 1 800 888 20 2
	Företagsförsäljning	gratis: 1 800 888 21 3

Land (Stad) Internationellt landsnummer landskod Riktnummer	Namn på län eller serviceområde, webbsida och e- postadress	Riktnummer, Lokala nummer, och Gratisnummer
Mexiko Internationell åtkomstkod: 00 Landsnummer: 52	Hårdvaru- och garantisupport för kunder Försäljning Kundservice Huvud	001-877-384-8979 eller 001-877-269- 3383 50-81-8800 eller 01-800-888- 3355 001-877-384-8979 eller 001-877-269- 3383 50-81-8800 eller 01-800-888- 3355
Montserrat	Allmän support	gratis: 1-866-278- 6822
Nederländska Antillerna	Allmän support	001-800-882-1519
Nederländerna (Amsterdam)	Webbplats: support.euro.dell.com	
Internationell åtkomstkod: 00 Landsnummer: 31 Riktnummer: 20	Hårdvaru- och garantisupport endast för XPS bärbara datorer Hårdvaru- och garantisupport för alla andra Dell-datorer Hårdvaru- och garantisupportfax Kundservice home/småföretag Relationskundservice Försäljning hem/småföretag Relationsförsäljning Försäljning hem/småföretag Fax Relationsförsäljning Fax Växel Växel Fax	020 674 45 94 020 674 45 00 020 674 47 66 020 674 42 00 020 674 4325 020 674 55 00 020 674 50 00 020 674 47 75 020 674 47 50 020 674 50 00 020 674 47 50

Land (Stad) Internationellt landsnummer landskod Riktnummer	Namn på län eller serviceområde, webbsida och e- postadress	Riktnummer, Lokala nummer, och Gratisnummer
Nya Zeeland	Webbplats: support.ap.dell.com	
Internationell åtkomstkod: 00	E-post: support.ap.dell.com/contactus	
Landsnummer: 64	Allmän support	0800 441 567
Nicaragua	Allmän support	001-800-220-1006
Norge (Lysaker)	Webbplats: support.euro.dell.com	
Internationell åtkomstkod: 00	Hårdvaru- och garantisupport endast för XPS bärbara datorer	815 35 043
Landsnummer: 47	Hårdvaru- och garantisupport för alla andra Dellprodukter	671 16882
	Relationskundservice	671 17575
	Kundservice home/småföretag	23162298
	Växel	671 16800
	Fax växel	671 16865
Panama	Allmän support	001-800-507-0962
Peru	Allmän support	0800-50-669
Polen (Warsawa)	Webbplats: support.euro.dell.com	
Internationell åtkomstkod: 011	E-post: pl_support_tech@dell.com	
Landsnummer: 48	Kundservice telefon	57 95 700
Riktnummer: 22	Kundtjänst	57 95 999
	Försäljning	57 95 999
	Kundservice Fax	57 95 806
	Reception Fax	57 95 998
	Växel	57 95 999

Land (Stad) Internationellt landsnummer landskod Riktnummer	Namn på län eller serviceområde, webbsida och e- postadress	Riktnummer, Lokala nummer, och Gratisnummer
Portugal Internationell åtkomstkod: 00 Landsnummer: 351	Webbplats: support.euro.dell.com Hårdvaru- och garantisupport Kundtjänst Försäljning Fax	707200149 800 300 413 800 300 410 eller 800 300 411 eller 800 300 412 eller 21 422 07 10 21 424 01 12
Puerto Rico	Allmän support	1-800-805-7545
St. Kitts och Nevis	Allmän support	gratis: 1-877-441-4731
St. Lucia	Allmän support	1-800-882-1521
St. Vincent och Grenadines	Allmän support	gratis: 1-877-270-4609
Singapore (Singapore)	Webbplats: support.ap.dell.com	
Internationell åtkomstkod: 005 Landsnummer: 65	Hårdvaru- och garantisupport (Dimension, Inspiron, och Elektronik och Tillbehör) Hårdvaru- och garantisupport (OptiPlex, Latitude, och Dell Precision) Hårdvaru- och garantisupport (PowerApp, PowerEdge, PowerConnect, och PowerVault) Kundtjänst Transaktionsförsäljning Företagsförsäljning	gratis: 1800 394 743 0 gratis: 1800 394 748 8 gratis: 1800 394 747 8 gratis: 1 800 394 7430 (alternativ 6) gratis: 1 800 394 7412 gratis: 1 800 394 74 19

Land (Stad) Internationellt landsnummer landskod Riktnummer	Namn på län eller serviceområde, webbsida och e- postadress	Riktnummer, Lokala nummer, och Gratisnummer
Slovakien (Prag) Internationell åtkomstkod: 00 Landsnummer: 421	Webbplats: support.euro.dell.com E-post: czech_dell@dell.com Hårdvaru- och garantisupport Kundtjänst Fax Tech Fax Växel (Försäljning)	02 5441 5727 420 22537 2707 02 5441 8328 02 5441 8328 02 5441 7585
Sydafrika (Johannesburg) Internationell åtkomstkod: 09/091 Landsnummer: 27 Riktnummer: 11	Webbplats: support.euro.dell.com E-post: dell_za_support@dell.com Guldkö Hårdvaru- och garantisupport Kundtjänst Försäljning Fax Växel	011 709 7713 011 709 7710 011 709 7707 011 709 7700 011 706 0495 011 709 7700
Länder i Sydöstra Asien och Stilla havet	Kunder Hårdvaru- och garantisupport, Kundservice, och försäljning (Penang, Malaysia)	604 633 4810

Land (Stad) Internationellt landsnummer landskod Riktnummer	Namn på län eller serviceområde, webbsida och e- postadress	Riktnummer, Lokala nummer, och Gratisnummer
Spanien (Madrid) Internationell åtkomstkod: 00 Landsnummer: 34 Riktnummer: 91	Webbplats: support.euro.dell.com	
	Hem- och småföretag	
	Hårdvaru- och garantisupport	902 100 130
	Kundtjänst	902 118 540
	Försäljning	902 118 541
	Växel	902 118 541
	Fax	902 118 539
	Företag	
	Hårdvaru- och garantisupport	902 100 130
	Kundtjänst	902 115 236
Växel	91 722 92 00	
Fax	91 722 95 83	
Sverige (Upplands Vasby)	Webbplats: support.euro.dell.com	
	Internationell åtkomstkod: 00	
	Hårdvaru- och garantisupport endast för XPS bärbara datorer	0771 340 340
	Landsnummer: 46	
	Hårdvaru- och garantisupport för alla andra Dellprodukter	08 590 05 199
	Riktnummer: 8	
	Relationskundservice	08 590 05 642
	Kundservice home/småföretag	08 587 70 527
	Inköpsprogram för anställda (EPP) Support	20 140 14 44
Hårdvaru- och garantisupportfax	08 590 05 594	
Försäljning	08 590 05 185	

Land (Stad) Internationellt landsnummer landskod Riktnummer	Namn på län eller serviceområde, webbsida och e- postadress	Riktnummer, Lokala nummer, och Gratisnummer
Schweiz (Geneve)	Webbplats: support.euro.dell.com	
Internationell åtkomstkod: 00	E-post: Tech_support_central_Europe @dell.com	
Landsnummer: 41		
Riktnummer: 22	Hårdvaru- och garantisupport endast för XPS bärbara datorer	0848 33 88 57
	Hårdvaru- och garantisupport (hemma och småföretag) för alla andra Dellprodukter	0844 811 411
	Hårdvaru- och garantisupport (Företag)	0844 822 844
	Kundservice (Hemförsäljning och Småföretag)	0848 802 202
	Kundtjänst (företag)	0848 821 721
	Fax	022 799 01 90
	Växel	022 799 01 01

Land (Stad) Internationellt landsnummer landskod Riktnummer	Namn på län eller serviceområde, webbsida och e- postadress	Riktnummer, Lokala nummer, och Gratisnummer
Taiwan	Webbplats: support.ap.dell.com	
Internationell åtkomstkod: 002	E-post: ap_support@dell.com	
Landsnummer: 886	Hårdvaru- och garantisupport (OptiPlex, Latitude, Inspiron, Dimension, och Elektronik och Tillbehör)	gratis: 00801 86 101 1
	Hårdvaru- och garantisupport (PowerApp, PowerEdge, PowerConnect, och PowerVault)	gratis: 00801 60 125 6
	Kundtjänst	gratis: 00801 60 12 50 (alternativ 5)
	Transaktionsförsäljning	gratis: 00801 65 122 8
	Företagsförsäljning	gratis: 00801 651 22 7
Thailand	Webbplats: support.ap.dell.com	
Internationell åtkomstkod: 001	Hårdvaru- och garantisupport (OptiPlex, Latitude, och Dell Precision)	gratis: 1800 0060 07
Landsnummer: 66	Hårdvaru- och garantisupport (PowerApp, PowerEdge, PowerConnect, och PowerVault)	gratis: 1800 0600 09
	Kundtjänst	gratis: 1800 006 00 7 (alternativ 7)
	Företagsförsäljning	gratis: 1800 006 009
	Transaktionsförsäljning	gratis: 1800 006 006
Trinidad/Tobago	Allmän support	1-800-805-8035
Turks och Caicosöarna	Allmän support	gratis: 1-866-540- 3355

Land (Stad) Internationellt landsnummer landskod Riktnummer	Namn på län eller serviceområde, webbsida och e- postadress	Riktnummer, Lokala nummer, och Gratisnummer
Storbritannien (Bracknell)	Webbplats: support.euro.dell.com	
Internationell åtkomstkod: 00	Kundservice webbplats: support.euro.dell.com/uk/en/ECare/Form/Home.asp	
Landsnummer: 44 Riktnummer: 1344	E-post: dell_direct_support@dell.com	
	Hårdvaru- och garantisupport (Företag/Preferred Accounts/PAD [1000+ anställda])	0870 908 0500
	Hårdvaru- och garantisupport endast för XPS bärbara datorer	0870 366 4180
	Hårdvaru- och garantisupport (direkt och allmän) för alla andra produkter	0870 908 0800
	Globala kunder kundservice	01344 373 186
	Kundservice Hemförsäljning och Småföretag	0870 906 0010
	Kundtjänst företag	01344 373 185

Land (Stad) Internationellt landsnummer landskod Riktnummer	Namn på län eller serviceområde, webbsida och e- postadress	Riktnummer, Lokala nummer, och Gratisnummer
	Preferred Accounts (500–5000 anställda) kundservice	0870 906 0010
	Centrala myndigheter kundtjänst	01344 373 193
	Lokala myndigheter & Utbildning kundservice	01344 373 199
	Hälsa kundservice	01344 373 194
	Försäljning hem och småföretag	0870 907 4000
	Företag/Offentlig sektor försäljning	01344 860 456
	Hem- och småföretag Fax	0870 907 4006
Uruguay	Allmän support	gratis: 000-413-598- 2521
U.S.A. (Austin, Texas)	Automatisk orderstatus service	gratis: 1-800-433- 9014
Internationell åtkomstkod: 011 Landsnummer: 1	AutoTech (bärbara och stationära datorer)	gratis: 1-800-247- 9362
	Hårdvaru- och garantisupport (Dell TV, skrivare, och projektorer) för relationskunder	gratis: 1-877-459- 7298
	Konsument (Hemma och hemmakontor) support för alla andra Dellprodukter	gratis: 1-800-624- 9896
	Kundservice	gratis: 1-800-624- 9897
	Inköpsprogram för anställda (EPP) Kunder	gratis: 1-800-695- 8133
	Finansiella tjänster webbplats: www.dellfinancialservices.com	
	Finansiella tjänster (leasing/lån)	gratis: 1-877-577- 3355

Land (Stad) Internationellt landsnummer landskod Riktnummer	Namn på län eller serviceområde, webbsida och e- postadress	Riktnummer, Lokala nummer, och Gratisnummer
	Finansiella tjänster (Dell Preferred Accounts [DPA])	gratis: 1-800-283-2210
	Företag	
	Kundservice och support	gratis: 1-800-456-3355
	Inköpsprogram för anställda (EPP) Kunder	gratis: 1-800-695-8133
	Skrivare och projektorer support	gratis: 1-877-459-7298
	Offentlig (myndigheter, utbildning och sjukvård)	
	Kundservice och support	gratis: 1-800-456-3355
	Inköpsprogram för anställda (EPP) Kunder	gratis: 1-800-695-8133
	Dell försäljning	gratis: 1-800-289-3355 eller gratis: 1-800-879-3355
	Dell utförsäljningsbutik (Dell förnyade datorer)	gratis: 1-888-798-7561
	Programvara och kringutrustning försäljning	gratis: 1-800-671-3355
	Reservdelar försäljning	gratis: 1-800-357-3355
	Utökad service och garanti försäljning	gratis: 1-800-247-4618
	Fax	gratis: 1-800-727-8320
	Dell tjänster för döva, hörselskadade eller personer med talsvårigheter	gratis: 1-877-DELLTTY (1-877-335-5889)

Land (Stad) Internationellt landsnummer landskod Riktnummer	Namn på län eller serviceområde, webbsida och e- postadress	Riktnummer, Lokala nummer, och Gratisnummer
U.S. Jungfruöarna	Allmän support	1-877-673-3355
Venezuela	Allmän support	8001-3605

Bilaga: Reglerande information

FCC meddelanden (endast U.S.A.)

De flesta Dell datorsystem är klassificerade av Federal Communications Commission (FCC) som digital utrustning av klass B. För att fastställa vilken klassificering som gäller för ditt datorsystem, undersök alla FCC registreringsetiketter på din dators undersida, sida eller bakre panel, på kortmonteringskonsoler, och på själva korten. Om någon av etiketterna bär en Klass A märkning, skall hela ditt system klassificeras som en Klass A digital enhet. Om *alla* etiketter bär en FCC Klass B märkning som urskiljs antingen av ett FCC ID nummer eller FCC logon, (FC), anses ditt system vara en Klass B digital enhet.

Då du fastställt FCC klassificeringen för ditt system, skall du läsa lämpligt FCC-meddelande. Observera att enligt FCC:s bestämmelser kan de ändringar eller modifikationer som inte uttryckligen godkänts av Dell kan ogiltigförklara ditt tillstånd att använda denna utrustning.

Denna enhet motsvarar del 15 i FCC:s regler. Drift sker på följande två villkor:

- Denna enhet får inte orsaka skadlig störning.
- Denna enhet måste acceptera mottagna störningar, inklusive störningar som kan orsaka oönskad drift.

Klass A

Denna utrustning har testats och motsvarar gränserna för digital utrustning av klass A enligt del 15 i FCC:s regler. Dessa gränser är avsedda att tillgodose ett rimligt skydd mot skadliga störningar då utrustningen drivs i kommersiell miljö. Denna utrustning genererar, använder och kan utstråla radiofrekvensenergi och kan, om den inte installerats och används i enlighet med tillverkarens instruktionsmanual, orsaka skadlig interferens med radioförbindelser. Drift av denna utrustning i ett bostadsområde kan orsaka skadlig interferens, i vilket fall du måste korrigera interferensen på egen bekostnad.

Klass B

Denna utrustning har testats och motsvarar gränserna för digital utrustning av klass B enligt del 15 i FCC:s regler. Dessa gränser är avsedda att erbjuda rimligt skydd mot skadlig interferens i bostadsområden. Denna utrustning genererar, använder och kan utstråla radiofrekvensenergi och kan, om den inte installerats och används i enlighet med tillverkarens instruktionsmanual, orsaka skadlig interferens med radioförbindelser. Det finns emellertid ingen garanti för att interferens inte kommer att uppstå i en viss installation. Om denna utrustning orsakar skadlig interferens på radio- eller TV-mottagning, vilket kan fastställas genom att slå på och av utrustningen, uppmuntras du att korrigera interferensen genom en eller fler av följande åtgärder:

- Omorientera eller omlokalisera mottagarantennen.
- Öka separationen mellan utrustningen och mottagaren.
- Anslut utrustningen till ett uttag på en annan krets än den som mottagaren är ansluten till.
- Rådfråga återförsäljaren eller en erfaren radio/TV-tekniker för hjälp.

FCC Identifieringsinformation

Följande information ges på den enhet eller de enheter som täcks av detta dokument i enlighet med FCC:s regler:

- Produktnamn: DLP Projektor
- Modellnummer: 2400MP/DELL
- Företagsnamn:
Dell Inc.
One Dell Way
Round Rock, Texas 78682 USA
512-338-4400

NOM Information (Endast Mexiko)

Följande information anges på den enhet(er) som beskrivs i detta dokument i enlighet med kraven för officiell mexikansk standard (NOM):

Exportör:	Dell Inc. One Dell Way Round Rock, TX 78682
Importör:	Dell Computer de México, S.A. de C.V. Paseo de la Reforma 2620 - 11° Piso Col. Lomas Altas 11950 México, D.F.
Skicka till:	Dell Computer de México, S.A. de C.V. al Cuidado de Kuehne & Nagel de México S. de R.L. Avenida Soles No. 55 Col. Peñon de los Baños 15520 México, D.F.

Modell	Spänning	Frekvens	Strömförbrukning
2400MP	AC 100-240 V	50-60 Hz	2,3 A

Ordlista

ANSI LUMENS —ANSI Lumens— En standard för mätning av ljusutmatning, och som används för jämförelse av projektorer.

BILDPROPORTION —Den populäraste bildproportionen är 4:3 (4 genom 3). Tidiga TV- och databildsformat har bildproportionen 4:3, vilket innebär att bildens bredd är $4/3$ gånger höjden.

BAKUPLYST (BAKBELYSNING)—Hänvisar till en fjärrkontroll, eller en projektorkontrollpanel, som har upplysta knappar och kontroller.

Bandbredd— Antal cykler per sekund (Hertz) som uttrycker skillnaden mellan nedre och övre gränsfrekvenser på ett frekvensband; samt även bredden på ett frekvensband.

Ljusstyrka— Mängden ljus som avges från en display eller projektdisplay eller projektionseenhet. Projektorns ljusstyrka mäts med ANSI lumens.

Färgtemperatur— En metod för mätning av en ljuskällas vithet. Halidlampor i metall har en högre temperatur jämfört med halogen eller glödlampor.

Komponentvideo—En metod att leverera kvalitetsvideo i ett format som innehåller alla komponenter i den ursprungliga bilden. Dessa komponenter kallas luma och chroma och definieras som Y'Pb'Pr' för analoga komponenter och Y'Cb'Cr' för digitala komponenter. Komponentvideo finns på DVD-spelare och projektorer.

Sammansatt video — Kombinerad bildsignal, inklusive vertikal och horisontal uttradering och synkronisering av signaler.

Komprimering— En funktion som raderar upplösningelinjer från bilden för att passa i displayområdet.

Komprimerad SVGA— För projicering av en 800x600 bild till en VGA-projektor, måste den ursprungliga 800x600 signalen komprimeras. Datan visar all information med endast två tredjedelar av bildpunkterna (307,000 vs 480,000). Den resulterande bilden är SVGA sidstorlek, men offerar lite av bildkvaliteten. Om du använder en SVGA dator, förbättras resultaten genom anslutning av en VGA till en VGA projektor.

Komprimerad SXGA— Återfinns i XGA projektorer SXGA hantering gör att dessa projektorer klarar en upplösning på upp till 1280x1024 SXGA.

Komprimerad XGA— Återfinns i SVGA projektorer, komprimerad XGA hantering gör att dessa projektorer kan hantera en upplösning på 1024x768 XGA.

Kontrastproportion— Andel ljusa och mörka värden i en bild, eller förhållandet mellan maximala och minimala värden. Det finns två metoder som används av projektionsindustrin för mätning av förhållandet:

1 Full On/Off— mäter förhållandet ljusutmatning för en helt vit bild (full on), och ljusutmatningen för en heltsvart (full off) bild.

2 ANSI— mäter ett mönster på 16 omväxlande svarta och vita rektangler. Den genomsnittliga ljusutmatningen från de vita rektanglarna delas med den genomsnittliga ljusutmatningen från de svarta rektanglarna för fastställning av ANSI kontrastförhållandet.

Full On/Off kontrasten är alltid högre än ANSI kontrasten för samma projektor.

dB— decibel—En enhet som används för att uttrycka den relativa skillnaden i ström eller intensitet, vanligen mellan två aukustiska eller elektriska signaler, och motsvarar tio gånger den enkla logaritmen av förhållandet mellan två nivåer.

Diagonal skärm— En metod för mätning av storleken av en skärm eller en projicerad bild. Den mäter från ett hörn till motsatt hörn. En 9FT hög, 12FT bred skärm har en diagonal på 15FT. Detta dokument antar att de diagonala måtten är för en traditionell bildproportion på 4:3 enligt ovanstående exempel.

DLP— Digital Light Processing—Reflekerande displayteknologi som utvecklats av Texas Instruments, med små manipulerade speglar. Ljus passerar genom ett färgfilter och skickas till DLP speglar som arrangerar RGB färgerna i en bild som projiceras på en skärm, även känt som DMD.

DMD— digital Mikrospiegel enhet— Varje DMD består av tusentals lutande, mikroskopiska aluminiumspeglar som monterats på en dold elektromagnet.

DVI— Digital Visual Interface— Anger den digitala gränssytan mellan digitala enheter som projektorer och persondatorer. För enheter som stödjer DVI, en digital till digital anslutning kan göras som eliminerar konversionen till analog och därmed levererar en felfri bild.

Brännvidd— Avståndet från linsens yta till dess brännpunkt.

Frekvens— Repetitions hastigheten i cykler per sekund elektriska signaler. Mäts i Hz.

Hz — Frekvens för en alternerande signal. Se frekvens.

Keystone korrigerig— Anordning som korrigerar en förvriden bild (vanligen bred översida, smal undersida) för projicerad bild som orsakats av en felaktig projiceringsvinkel.

Laser— En liten penna eller cigarrformad pekare som innehåller en liten batteridriven laserstråle, som kan projicera en liten, röd (vanligen), högintensiv ljusstråle som omedelbart syns tydligt på skärmen.

Maximalt avstånd— Avståndet från en skärmprojektor kan vara att projicera en bild som går att använda (tillräckligt ljus) i ett helt mörklagt rum.

Maximal bildstorlek— Den största bilden en projektor kan projicera i ett mörklagt rum. Detta begränsas vanligen av den optiska brännpunkten.

Halidlampa i metall— Den typ av lampa som används i många anordningar och i alla högteknologiska projektorer. Dessa lampor har vanligtvis en "halveringstid" på 1000-2000 timmar. Detta innebär att de långsamt förlorar i intensitet (ljusstyrka) då de används, och de uppnått "halveringstid" är de hälften så ljusa som nya lampor. Dessa lampor avger ett mycket "varmt" temperaturljus, och liknar de kvicksilverlampor som används för gatubelysning. Dess vita sken är "extremt" vitt (med en lätt blåaktig ton) och får halogenlampor att se mycket gula ut i jämförelse.

Minimumavstånd— Den närmaste position som en projektor kan fokusera en bild på en skärm.

NTSC— USAs sändningsstandard för video och sändning.

PAL— En europeisk och internationell sändningsstandard för video och sändning. Högre upplösning än NTSC.

Power Zoom— En zoomningslins med en in och utgående zoom som kontrolleras av en motor, denna justeras vanligen från projektorns kontrollpanel och även fjärrkontrollen.

Omvänd bild— En funktion som gör att du kan vända bilden horisontalt. Vid användning i en normalt framåtprojicerad miljö, hamnar text, grafik, etc. bakåt. Omvänd bild används för bakre projicering.

RGB— Röd, grön, blå— används vanligen för att beskriva en skärm som kräver separata signaler för var och en av de tre färgerna.

S-Video— En videoöverföringsstandard som använder en 4-pin mini-DIN anslutare för att skicka videoinformation på tvåsignalkablar som kallas ljushet (ljusstyrka, Y) och krominans (färg, C). S-Video kallas även för Y/C.

SECAM— En fransk och internationell sändningsstandard för video och sändning. Högre upplösning än NTSC.

SVGA— Super placering av videografik— 800 x 600 bildpunkter.

SXGA— Super Ultra placering av grafik,—1280 x 1024 bildpunkter.

UXGA— Ultra utökad placering av grafik—1600 x 1200 bildpunkter.

VGA— Placering av videografik—640 x 480 bildpunkter.

XGA— Extra placering av videografik— 1024 x 768 bildpunkter.

Zoomlins— Lins med en variabel brännvidd som gör att operatören kan zooma in eller ut och göra bilden mindre eller större.

Zoomlinsförhållande— Är förhållandet mellan den minsta och största bilden en lins kan projicera från ett fast avstånd. Tex. en 1,4:1 zoomlinsförhållande innebär att en 10 fots bild utan zoom innebär en 14 fots bild med full zoom.

Innehåll

A

Ansluta en dator med en RS232-kabel 14

anslutning av projektorn

D-sub till D-subkabel 10

D-sub till YPbPr-kabel 13

komponentkabel 13

nätkabel 10, 11, 12, 13, 14

RS232-kabel 14

sammansatt kabel 12

sammansatt videokabel 12

S-videokabel 11

till datorn 10

USB till USB-kabel 10

anslutningsportar

IR-mottagare 9

Kensingtonlåshål 9

ljudutgång 9

nätkabel, kontakt 9

RS232-kontakt 9

sammansatt videokabel, kontakt 9

S-videokontakt 9

USB fjärrkontakt 9

VGA in (D-sub)-kontakt 9

VGA ut (monitor genomloop) 9

B

Byte av lampa 37

D

Dell

kontakta 47

F

Felsökning 33

Kontakta Dell 33

Självdiagnostiskt 37

fjärrkontroll 21

H

Huvudenhet 7

Fjärrkontrollmottagare 7

fokusering 7

hissknapp 7

Kontrollpanel 7

Lins 7

zoomtabb 7

J

justering av projektorns zoom och fokus 17

fokusering 17

zoomtabb 17

justering av projicerad bild 16

justering av projektorns höjd 16

- sänka projektorn
 - hissknapp 16
 - lutningsjusteringshjul 16
 - stativ 16

Justering av projicerad bildstorlek 37

K

Kontakta Dell 5, 20, 36, 37

kontrollpanel 19

O

OSD-meny 22

- Autojustering 23

- BILD (i videoläge) 25

- Huvudmeny 23

- Ingångsval 23

- Inställning 23

- LAMPA 27

- Övrigt 29

- PICTURE (i PC-läge) 25

- SPRÅK 28

- VISA (i PC-läge) 26

- VISA (i videoläge) 27

Bullernivå 40

Färghjulshastighet 39

H. Frekvens 39

I/U anslutare 40

Kompabilitetslägen 44

Kontrastproportion 39

Lampa 39

Ljud 40

Ljusstyrka 39

Ljusventil 39

Mått 40

Miljöbetingade 40

Projektionsavstånd 39

Projektionslins 39

Projektionsskämsstorlek 39

Reglerande 40

RS232 Protokoll 41

Strömförbrukning 39

Strömtillförsel 39

Uniformitet 39

V. Frekvens 39

Videokompatibilitet 39

Vikt 40

Visningsbar färg 39

support

- kontakta Dell 47

S

slå på/av projektorn

- slå på projektorn 15

- stänga av projektorn 15

Specifikationer

- Antal bildpunkter 39



Tryckt i Kina